

SECRETARIA DE MEDIO AMBIENTE Y RECURSOS NATURALES

NORMA Oficial Mexicana NOM-005-ASEA-2016, Diseño, construcción, operación y mantenimiento de Estaciones de Servicio para almacenamiento y expendio de diésel y gasolinas.

Al margen un sello con el Escudo Nacional, que dice: Estados Unidos Mexicanos.- Agencia Nacional de Seguridad Industrial y de Protección al Medio Ambiente del Sector Hidrocarburos.

NORMA OFICIAL MEXICANA NOM-005-ASEA-2016, DISEÑO, CONSTRUCCIÓN, OPERACIÓN Y MANTENIMIENTO DE ESTACIONES DE SERVICIO PARA ALMACENAMIENTO Y EXPENDIO DE DIÉSEL Y GASOLINAS.

CARLOS SALVADOR DE REGULES RUIZ-FUNES, Director Ejecutivo de la Agencia Nacional de Seguridad Industrial y de Protección al Medio Ambiente del Sector Hidrocarburos y Presidente del Comité Consultivo Nacional de Normalización de Seguridad Industrial y Operativa y Protección al Medio Ambiente del Sector Hidrocarburos (CONASEA), con fundamento en los artículos Décimo Noveno Transitorio, segundo párrafo, del Decreto por el que se reforman y adicionan diversas disposiciones de la Constitución Política de los Estados Unidos Mexicanos, en Materia de Energía, publicado en el Diario Oficial de la Federación 20 de diciembre de 2013, y en los artículos 1o., 2o., 3o., fracción XI, inciso e), 4o., 5o., fracciones III, IV, VIII, XXI y XXX, 6o., fracciones I, inciso d), 27 y 31, fracciones II, IV y VIII de la Ley de la Agencia Nacional de Seguridad Industrial y de Protección al Medio Ambiente del Sector Hidrocarburos; 95, 129 y Décimo Sexto Transitorio, fracción I, de la Ley de Hidrocarburos; 1o., 2o., 17 y 26 de la Ley Orgánica de la Administración Pública Federal; 1o., 38, fracciones II, V y IX, 40, fracciones I, III, XIII y XVIII, 41, 43, 47, 73 y 74 de la Ley Federal sobre Metrología y Normalización; 34, del Reglamento de la Ley Federal sobre Metrología y Normalización; 1o., fracciones I y II, 2o., fracción XXXI, inciso d) y último párrafo, 8o., fracciones III y V, inciso d), 41, 42, 43, fracción VI, y 45 Bis, segundo párrafo del Reglamento Interior de la Secretaría de Medio Ambiente y Recursos Naturales; 1o., y 3o., fracciones I, XX y XLVII, del Reglamento Interior de la Agencia Nacional de Seguridad Industrial y de Protección al Medio Ambiente del Sector Hidrocarburos, y

CONSIDERANDO

Que el 20 de diciembre de 2013, se publicó en el Diario Oficial de la Federación el Decreto por el que se reforman y adicionan diversas disposiciones de la Constitución Política de los Estados Unidos Mexicanos, en Materia de Energía, en cuyo artículo Transitorio Décimo Noveno se establece como mandato al Congreso de la Unión realizar adecuaciones al marco jurídico para crear la Agencia Nacional de Seguridad Industrial y de Protección al Medio Ambiente del Sector Hidrocarburos, como órgano administrativo desconcentrado de la Secretaría del ramo en materia de Medio Ambiente, con autonomía técnica y de gestión; con atribuciones para regular y supervisar, en materia de Seguridad Industrial, Seguridad Operativa y protección al medio ambiente, las instalaciones y actividades del Sector Hidrocarburos, incluyendo las actividades de desmantelamiento y abandono de instalaciones, así como el control integral de residuos y emisiones contaminantes;

Que el 11 de agosto de 2014, se publicó en el Diario Oficial de la Federación la Ley de la Agencia Nacional de Seguridad Industrial y de Protección al Medio Ambiente del Sector Hidrocarburos, en la cual se establece que estará a cargo de un Director Ejecutivo;

Que la Ley de la Agencia Nacional de Seguridad Industrial y de Protección al Medio Ambiente del Sector Hidrocarburos establece que esta autoridad podrá requerir a los Regulados la información y la documentación necesaria para el ejercicio de sus atribuciones, así como la exhibición de dictámenes, reportes técnicos, informes de pruebas, certificados o cualquier otro documento de evaluación de la conformidad;

Que el día 31 de octubre de 2014, se publicó en el Diario Oficial de la Federación, el Reglamento Interior de la Agencia Nacional de Seguridad Industrial y de Protección al Medio Ambiente del Sector Hidrocarburos, el cual señala en su artículo Transitorio Primero que dicho instrumento reglamentario entró en vigor el 2 de marzo de 2015, fecha en que la Agencia inició sus funciones;

Que en términos del artículo 95 de la Ley de Hidrocarburos, publicada en el Diario Oficial de la Federación el 11 de agosto de 2014, la industria del Sector Hidrocarburos es de exclusiva jurisdicción federal, por lo que en consecuencia, únicamente el Gobierno Federal puede dictar las disposiciones técnicas, reglamentarias y de regulación en la materia, incluyendo aquéllas relacionadas con el desarrollo sustentable, el equilibrio ecológico y la protección al medio ambiente en el desarrollo de la referida industria;

Que de conformidad con lo establecido en el artículo 129 de la Ley de Hidrocarburos, corresponde a la Agencia Nacional de Seguridad Industrial y de Protección al Medio Ambiente del Sector Hidrocarburos emitir la regulación y la normatividad aplicable en materia de Seguridad Industrial y Seguridad Operativa, así como de protección al medio ambiente en la industria de Hidrocarburos, a fin de promover, aprovechar y desarrollar de manera sustentable las actividades de dicha industria y aportar los elementos técnicos para el diseño y la definición de la política pública en materia energética, de protección al medio ambiente y recursos naturales;

Que de conformidad con el artículo 38, fracción II, de la Ley Federal sobre Metrología y Normalización, corresponde a las dependencias según su ámbito de competencia, expedir Normas Oficiales Mexicanas en las materias relacionadas con sus atribuciones y determinar su fecha de entrada en vigor;

Que el artículo 40 de la Ley Federal sobre Metrología y Normalización, con una visión de prevención, dispone como una de las finalidades de las Normas Oficiales Mexicanas, las de establecer las características y/o especificaciones que deben reunir los equipos, materiales, dispositivos e instalaciones comerciales y de servicios para fines ecológicos y de seguridad, particularmente cuando sean peligrosos;

Que derivado de la Reforma Energética de 2013 y de conformidad con el artículo Transitorio Décimo Cuarto de la Ley de Hidrocarburos, a partir del 1 de enero de 2016 se abrió el mercado de la distribución y expendio al público de gasolinas y diésel a toda persona interesada, de forma libre, es decir, sin estar condicionada a la celebración de contratos de franquicia y suministro con la Empresa Productiva del Estado Petróleos Mexicanos o con cualquier otra empresa productiva del Estado, y sujeta al cumplimiento de la normatividad nacional aplicable y de estándares técnicos internacionales;

Que en la actualidad operan más de 12,000 Estaciones de Servicio en el territorio nacional. A la luz de lo anterior era necesario contar con una Norma Oficial Mexicana que establezca las características y/o especificaciones que deban reunir el diseño, construcción, operación y mantenimiento de Estaciones de Servicio para almacenamiento y expendio de diésel y gasolinas, para no generar un riesgo para la integridad de las personas y su salud, así como para el medio ambiente;

Que debido a la ausencia de normatividad técnica tampoco existían las condiciones necesarias para realizar plenamente las actividades de supervisión y verificación de las estaciones de servicio para almacenamiento y expendio de diésel y gasolinas;

Que en tal virtud la Agencia emitió la Norma Oficial Mexicana de Emergencia NOM-EM-001-ASEA-2015, Diseño, construcción, mantenimiento y operación de estaciones de servicio de fin específico y de estaciones asociadas a la actividad de Expendio en su modalidad de Estación de Servicio para Autoconsumo, para diésel y gasolina, publicada el día 3 de diciembre de 2015 en el Diario Oficial de la Federación;

Que de conformidad con el artículo 48, primer párrafo de la Ley Federal sobre Metrología y Normalización, el día 23 de junio de 2016 se publicó en el Diario Oficial de la Federación el Aviso por el que se prorroga por un plazo de seis meses contados a partir del 1 de julio de 2016 la vigencia de la Norma Oficial Mexicana de Emergencia NOM-EM-001-ASEA-2015, Diseño, construcción, mantenimiento y operación de estaciones de servicio de fin específico y de estaciones asociadas a la actividad de Expendio en su modalidad de Estaciones de Servicio para Autoconsumo, para diésel y gasolina para consulta pública;

Que a fin de dar cumplimiento a lo establecido en los artículos 40 y 62 de la Ley Federal sobre Metrología y Normalización, el Comité Consultivo Nacional de Normalización de Seguridad Industrial y Operativa y Protección al Medio Ambiente del Sector Hidrocarburos convocó, a través del Subcomité III de Distribución y Comercialización, a un grupo de trabajo, el cual realizó un análisis de la situación actual de las instalaciones que despachan combustibles líquidos, de la información disponible que el avance de la ciencia y la técnica a nivel nacional e internacional provee en la materia, con el fin de establecer las características y especificaciones de seguridad en el diseño, construcción, operación y mantenimiento de Estaciones de Servicio para almacenamiento y expendio de diésel y gasolinas;

Que con base en el análisis realizado en el grupo de trabajo, la Agencia cuenta con los elementos adecuados para determinar las características y especificaciones técnicas que deben cumplir las Estaciones de Servicio para almacenamiento y expendio de diésel y gasolinas, en cuanto a su diseño, construcción, operación y mantenimiento;

Que en su Primera Sesión Extraordinaria celebrada el día 4 de mayo de 2016, el Comité Consultivo Nacional de Normalización de Seguridad Industrial y Operativa y Protección al Medio Ambiente del Sector Hidrocarburos aprobó que el Proyecto de Norma Oficial Mexicana PROY-NOM-005-ASEA-2015, Diseño, construcción, operación y mantenimiento de Estaciones de Servicio de fin específico para expendio al público y de Estaciones de Servicio asociadas a la actividad de expendio en su modalidad de estación para autoconsumo, de diésel y gasolina, fuese publicado en el Diario Oficial de la Federación para consulta pública, con su respectiva Manifestación de Impacto Regulatorio;

Que con fecha 25 de mayo de 2016 se publicó para consulta pública en el Diario Oficial de la Federación el Proyecto de Norma Oficial Mexicana PROY-NOM-005-ASEA-2016, Diseño, construcción, operación y mantenimiento de estaciones de servicio de fin específico para expendio al público y de estaciones de servicio asociadas a la actividad de expendio en su modalidad de estación para autoconsumo, diésel y gasolina;

Que de conformidad con el artículo 47 de la Ley Federal sobre Metrología y Normalización, a efecto de que los interesados, dentro de los 60 días naturales contados a partir de su publicación en el Diario Oficial de la Federación, presentaran sus comentarios ante el Comité Consultivo Nacional de Normalización de Seguridad Industrial y Operativa y Protección al Medio Ambiente del Sector Hidrocarburos sito en Calle Melchor Ocampo 469, Col. Nueva Anzures, Delegación Miguel Hidalgo, C.P. 11590, Ciudad de México o al correo electrónico: jose.contreras@asea.gob.mx;

Que durante el plazo mencionado, la Manifestación de Impacto Regulatorio a que se refiere el artículo 45 de la Ley Federal sobre Metrología y Normalización, estuvo a disposición del público para su consulta en el domicilio del Comité antes citado;

Que con fecha 7 de octubre de 2016 la Comisión Federal de Mejora Regulatoria emitió mediante oficio COFEME/ 16/3819, el Dictamen Total Final de la presente Norma Oficial Mexicana;

Que de conformidad con lo establecido en el artículo 47 fracciones II y III de la Ley Federal sobre Metrología y Normalización, los interesados presentaron sus comentarios al Proyecto de Norma en cuestión, los cuales fueron analizados por el citado Comité realizándose las modificaciones procedentes al Proyecto;

Que derivado de la revisión final del propio proyecto, se realizaron diversas modificaciones con el propósito de dar certeza técnica y jurídica;

Que cumplido el procedimiento establecido en la Ley Federal sobre Metrología y Normalización para la elaboración de normas oficiales mexicanas, el Comité Consultivo Nacional de Normalización de Seguridad Industrial y Operativa y Protección al Medio Ambiente del Sector Hidrocarburos en su Segunda Sesión Extraordinaria de fecha 21 de septiembre de 2016 aprobó para publicación definitiva la presente Norma Oficial Mexicana NOM-005-ASEA-2016, Diseño, construcción, operación y mantenimiento de Estaciones de Servicio para almacenamiento y expendio de diésel y gasolinas y,

En virtud de lo antes expuesto, se tiene a bien expedir la presente Norma Oficial Mexicana:

Dado en la Ciudad de México, a los veinticuatro días del mes de octubre de dos mil dieciséis. - El Director Ejecutivo de la Agencia Nacional de Seguridad Industrial y de Protección al Medio Ambiente del Sector Hidrocarburos y Presidente del Comité Consultivo Nacional de Normalización de Seguridad Industrial y Operativa y Protección al Medio Ambiente del Sector Hidrocarburos, **Carlos Salvador de Regules Ruiz-Funes**.- Rúbrica.

NORMA OFICIAL MEXICANA NOM-005-ASEA-2016, DISEÑO, CONSTRUCCIÓN, OPERACIÓN Y MANTENIMIENTO DE ESTACIONES DE SERVICIO PARA ALMACENAMIENTO Y EXPENDIO DE DIÉSEL Y GASOLINAS

La presente Norma Oficial Mexicana fue elaborada por el Comité Consultivo Nacional de Normalización en Materia de Seguridad Industrial, Operativa y Protección al Medio Ambiente del Sector Hidrocarburos, con la colaboración de los siguientes organismos e instituciones:

- Agencia Nacional de Seguridad Industrial y de Protección al Medio Ambiente del Sector Hidrocarburos/Unidad de Normatividad y Regulación/Dirección General de Procesos Industriales, Transporte y Almacenamiento
- Secretaría de Energía/Subsecretaría de Hidrocarburos/Dirección General de Petrolíferos
- Procuraduría Federal del Consumidor/Subprocuraduría de Verificación/Dirección General de Verificación de Combustibles
- Asociación Mexicana de Proveedores de Estaciones de Servicio, A.C.
- Asociación Mexicana de Distribuidores de Gas Licuado y Empresas Conexas, A.C.
- Asociación de Distribuidores de Gas LP, A.C.
- Consorcio Gasolinero G500
- Organización Nacional de Expendedores de Petróleo, A.C.
- Instituto Mexicano del Petróleo/Dirección de Servicios de Ingeniería
- Petróleos Mexicanos Transformación Industrial/Dirección Corporativa de Planeación, Coordinación y Desempeño

CONTENIDO

1. OBJETIVO
2. CAMPO DE APLICACIÓN
3. REFERENCIAS
4. DEFINICIONES
5. DISEÑO
6. CONSTRUCCIÓN
7. OPERACIÓN
8. MANTENIMIENTO
9. DICTÁMENES TÉCNICOS
10. EVALUACIÓN DE LA CONFORMIDAD
11. GRADO DE CONCORDANCIA CON NORMAS NACIONALES O INTERNACIONALES
12. BIBLIOGRAFÍA
13. OBSERVANCIA Y VIGILANCIA DE LA NORMA
14. AUTORIZACIÓN DE MATERIALES, EQUIPOS, PROCESOS, MÉTODOS DE PRUEBA, MECANISMOS, PROCEDIMIENTOS O TECNOLOGÍAS ALTERNATIVAS

TRANSITORIOS

ANEXO 1: Descripción de los accesorios y dispositivos

ANEXO 2: Señalización

ANEXO 3: Planos

ANEXO 4: Gestión Ambiental

ANEXO 5: Superficie y frente necesarios

1. OBJETIVO

El Objetivo de la presente Norma Oficial Mexicana es establecer las especificaciones, parámetros y requisitos técnicos de Seguridad Industrial, Seguridad Operativa, y Protección Ambiental que se deben cumplir en el diseño, construcción, operación y mantenimiento de Estaciones de Servicio para almacenamiento y expendio de diésel y gasolinas.

2. CAMPO DE APLICACIÓN

Esta Norma Oficial Mexicana aplica en todo el territorio nacional y es de observancia obligatoria para los Regulados, responsables del diseño, construcción, operación y mantenimiento de Estaciones de Servicio para almacenamiento y expendio de diésel y gasolinas.

3. REFERENCIAS

La aplicación de la presente Norma Oficial Mexicana se complementa, entre otras con lo dispuesto en la versión vigente de las referencias siguientes:

- 3.1. Ley General para la Prevención y Gestión Integral de los Residuos.
- 3.2. NOM-001-SEDE-2012, Instalaciones eléctricas (utilización).
- 3.3. NMX-E-181-CNCP-2006 Industria del plástico-Tubos y conexiones de poli (cloruro de vinilo clorado) (CPVC) para sistemas de distribución de agua caliente y fría-Especificaciones y métodos de ensayo.
- 3.4. NMX-E-226/1-SCFI-1999 Industria del plástico-Tubos de polipropileno (PP) para unión roscada empleados para la conducción de agua caliente y fría en edificaciones-Especificaciones.
- 3.5. NMX-E-226/2-CNCP-2007 Industria del plástico-Tubos de polipropileno (PP) para unión por termofusión empleados para la conducción de agua caliente o fría-Serie Métrica-Especificaciones.
- 3.6. ASTM A36-Standard Specification for Carbon Structural Steel, American Standard for Testing Materials.

- 3.7. ASTM A53-Standard Specification for Pipe, Steel, Black and Hot-Dipped, Zinc-Coated, Welded and Seamless, American Standard for Testing Materials.
- 3.8. ASTM B62-Standard Specification for Composition Bronze or Ounce Metal Castings, American Standard for Testing Materials.
- 3.9. ASTM A105-Standard Specification for Carbon Steel Forgings for Piping Applications, American Standard for Testing Materials.
- 3.10. ASTM A216-Standard Specification for Steel Castings, Carbon, Suitable for Fusion Welding, for High-Temperature Service, American Standard for Testing Materials.
- 3.11. ASTM A 234-Standard Specification for Pipes Fittings of Wrought Carbon Steel and Alloy Steel for Moderate and High Temperature Service, American Standard for Testing Materials.
- 3.12. ASTM 1785-Standard Specification for Poly (Vinyl Chloride) (PVC) Plastic Pipe, Schedules 40, 80, and 120, American Standard for Testing Materials.
- 3.13. ISO-15874-1:2013-Plastics piping systems for hot and cold water installations-Polypropylene (PP)-Part 1: General, International Standards Organization.
- 3.14. NFPA 14-Standard for the Installation of Standpipe, Private Hydrants, and Hose Systems; National Fire Protection Association.
- 3.15. NFPA 20-Standard for The Installation of Stationary Pumps for Fire Protection, National Fire Protection Association.
- 3.16. NFPA 30-Flammable and Combustible Liquids Code; National Fire Protection Association.
- 3.17. NFPA 30A-Code for Motor Fuel Dispensing Facilities and Repair Garages; National Fire Protection Association.
- 3.18. NFPA 70-National Electrical Code, National Fire Protection Association.
- 3.19. Manual de diseño de obras civiles, Comisión Federal de Electricidad, versión 2008.
- 3.20. PEI-RP-100-Recommended Practices for Installation of Underground Liquid Storage Systems, Petroleum Equipment Industry.
- 3.21. UL-58-Standard for Safety for Steel Underground Tanks for Flammable and Combustible Liquids, Underwriters Laboratories Inc.
- 3.22. UL-79 - Standard for Power-Operated Pumps for Petroleum Dispensing Products.
- 3.23. UL-340-Standard for Tests for Comparative Flammability of Liquids, Underwriters Laboratories Inc.
- 3.24. UL-971-Standard for Nonmetallic Underground Piping for Flammable Liquids.
- 3.25. UL-1316-Standard for Safety for Glass-Fiber-Reinforced Plastic Underground Storage Tanks for Petroleum Products, Alcohols, and Alcohol-Gasoline Mixtures, Underwriters Laboratories Inc.
- 3.26. UL-1746-External Corrosion Protection Systems for Steel Underground Storage Tanks, Underwriters Laboratories Inc.
- 3.27. UL-2085-Standard for Safety for Protected Aboveground Tanks for Flammable and Combustible Liquids, Underwriters Laboratories Inc.
- 3.28. UL-2244-Standard for Safety Aboveground Flammable Liquid Tank Systems.

4. DEFINICIONES.

Para una mejor comprensión y entendimiento de la presente Norma Oficial Mexicana, aplican las definiciones siguientes:

- 4.1. **Accesos, circulaciones y estacionamientos:** Áreas constituidas por rampas, guarniciones y banquetas, para la circulación vehicular, circulación de Auto-tanques y cajones de estacionamiento.
- 4.2. **Cisterna:** Instalación o contenedor de agua para uso en la Estación de Servicio.
- 4.3. **Contenedor de transición:** Recipiente hermético donde se realiza la interconexión de tubería subterránea a tubería superficial o las derivaciones de tuberías.

- 4.4. **Cuarto de sucios:** Instalación para almacenar residuos no peligrosos derivados de la operación y el mantenimiento de la Estación de Servicio.
- 4.5. **Defensas de atraque:** Son dispositivos amortiguadores que se utilizan para proteger los muelles y a las embarcaciones de los efectos por impacto durante las maniobras para el despacho de combustible, para reducir los daños y desgaste entre la embarcación y el muelle.
- 4.6. **Dispensario:** Barbarismo utilizado en los gremios de almacenadores y expendedores de gasolinas y diésel, para referirse al sistema automático para medición y despacho de gasolina y otros combustibles líquidos.
- 4.7. **Elementos de amarre:** Son dispositivos a los que se sujetan las embarcaciones por medio de cabos, cables o cadenas para atracarse o fondearse. Los elementos de amarre más comunes son las bitas, las cornamusas, las argollas y las anclas.
- 4.8. **Estación de Servicio:** Instalación para el almacenamiento, abastecimiento y expendio de gasolinas y/o diésel.
- 4.9. **Fosa Seca:** Aquella cuya profundidad no alcance el manto freático.
- 4.10. **Fosa Húmeda:** Aquella cuya profundidad alcance el manto freático.
- 4.11. **LFMN:** Ley Federal sobre Metrología y Normalización.
- 4.12. **Mantenimiento preventivo:** Se refiere a la realización de actividades programadas para la limpieza, lubricación, ajuste y sustitución de piezas para mantener los equipos e instalaciones en óptimas condiciones de uso.
- 4.13. **Mantenimiento correctivo:** Se refiere a la realización de actividades no programadas para reparar o sustituir equipos o instalaciones dañadas o que no funcionan, para operar en condiciones seguras las Estaciones de Servicio.
- 4.14. **Módulos de despacho o abastecimiento de combustible:** Elemento junto al cual el vehículo o embarcación se abastecen de combustible a través de un dispensario.
- 4.15. **Módulo Satélite:** Dispositivo de despacho auxiliar para abastecer de combustibles a los vehículos con tanques en ambos lados.
- 4.16. **Muelles para instalaciones marinas:** Son estructuras destinadas para abastecer de combustible a embarcaciones turísticas o pesqueras.
- 4.17. **Norma:** Norma Oficial Mexicana NOM-005-ASEA-2016, Diseño, construcción, operación y mantenimiento de Estaciones de Servicio para almacenamiento y expendio de diésel y gasolinas.
- 4.18. **Personal competente:** Personal capacitado y entrenado en los procedimientos operativos, de mantenimiento y de seguridad para el arranque, la operación y el mantenimiento de la Estación de Servicio.
- 4.19. **Pozo de condensados:** Punto de recolección que consta de un tanque de captación de condensados o trampa de líquidos que permite el libre flujo de vapores de regreso al tanque de almacenamiento.
- 4.20. **Programa de mantenimiento:** Actividades o tareas de mantenimiento asociadas a los elementos constructivos (edificaciones), equipos e instalaciones, con indicaciones sobre las acciones, plazos y recambios a realizar.
- 4.21. **Responsable de la Estación de Servicio:** La persona física o moral que lleva a cabo la actividad de operación y administración.
- 4.22. **Sistema de Recuperación de Vapores (SRV):** Conjunto de accesorios, tuberías, conexiones y equipos diseñados para controlar, recuperar, almacenar y/o procesar las emisiones de vapores a la atmósfera, producidos en las operaciones de transferencia de gasolinas en:
 - a. Fase 0, de la terminal de almacenamiento al Auto-tanque.
 - b. Fase I, del Auto-tanque al tanque de almacenamiento de la Estación de Servicio.
 - c. Fase II, del tanque de almacenamiento de la Estación de Servicio al tanque del vehículo automotor.
- 4.23. **Vehículo ligero:** Transporte con peso bruto vehicular hasta de 3,856 Kg.
- 4.24. **Vehículo pesado:** Transporte con peso bruto vehicular mayor a 3,856 Kg.

5. DISEÑO

El diseño de obras civiles comprende las etapas de Proyecto arquitectónico y Proyecto básico.

Previo a la construcción de la Estación de Servicio, el Regulado debe contar con un Análisis de Riesgos elaborado por una persona moral con reconocimiento nacional o internacional, de conformidad con la regulación que emita la Agencia.

Para la elaboración de Planos remitirse al ANEXO 3.

No se diseñarán e instalarán Estaciones de Servicio debajo de puentes vehiculares.

5.1. Etapa 1. Proyecto arquitectónico.

Previo a la elaboración del proyecto arquitectónico, el Director Responsable de Obra debe contar con el estudio de mecánica de suelos, de topografía, de vientos dominantes y en el caso de Estación de Servicio Marina también estudio de batimetría, información de movimiento de mareas (proporcionado por el Servicio Mareográfico Nacional, dependiente del Instituto de Geofísica de la Universidad Nacional Autónoma de México) y de corrientes, para desarrollar la obra civil.

El proyecto arquitectónico debe tener la firma del responsable del proyecto (profesionista de cualquier área de ingeniería de construcción o arquitectura). Además de lo anterior, debe tener la firma del Director Responsable de Obra, con los respectivos datos de la cédula profesional y acreditación como perito por parte de las autoridades competentes y fechas de otorgamiento y vigencia respectivas.

5.1.1. Mecánica de suelos.

El estudio de mecánica de suelos debe incluir como mínimo, lo siguiente:

- a. La capacidad de carga del suelo a la profundidad de desplante de las estructuras.
- b. La estratigrafía del subsuelo con clasificación de SUCS (Sistema Único de Clasificación de Suelos), salvo cuando haya rellenos.
- c. Cálculo para la estabilidad de taludes para excavaciones proyectadas en obra.
- d. Determinación de los bulbos de presión de las cargas procedentes de las construcciones colindantes a los tanques y obras o edificaciones del proyecto, de acuerdo al tipo y tamaño de construcciones colindantes.
- e. Sondeos con un mínimo de 10 m para la determinación del nivel de manto freático.
- f. Conclusiones y recomendaciones para el alojamiento de los tanques de almacenamiento.

Determinar la sismicidad del predio estudiado. Podrá utilizarse como referencia el Manual de diseño de obras civiles de la Comisión Federal de Electricidad.

Dependiendo de la zona donde se pretenda construir la Estación de Servicio se realizará la determinación de estructuras geológicas tales como fallas, fracturas, subsidencia, fenómenos de tubificación, oquedades o fenómenos de disolución y licuación.

5.1.2. Proyecto arquitectónico.

El Proyecto arquitectónico debe contener lo siguiente:

- a. Elementos estructurales y memorias de cálculo.
- b. Poligonal del predio o de la zona federal marítima, terrestre, fluvial o lacustre, indicar el sentido de las vialidades, accesos, carreteras o caminos colindantes.
- c. Plantas arquitectónicas y azoteas (según diseño) de oficinas, casetas.
- d. Zona de despacho y proyección de techumbre, cuando aplique, indicar dispensarios y productos asignados, así como el número de mangueras por dispensario, número de posición de carga y número de Módulo de despacho o abastecimiento de combustible.
- e. Interruptores de emergencia en zona de despacho, fachada, interior de oficinas y zona de almacenamiento.

- f. Delimitación de áreas verdes.
- g. Niveles de piso terminado.
- h. Área de tanques, indicar su capacidad y producto.
- i. Pozos de observación (en la fosa de tanques subterráneos).
- j. Pozos de monitoreo en los límites del predio, cuando sea requerido según lo indicado en el numeral 6.3.4 inciso b) de esta Norma.
- k. Sistema contra incendios, extintores.
- l. Gabinetes en islas de diésel (planta y elevación).
- m. Rejillas, registros de drenaje de aguas aceitosas, trampa de combustibles y trampa de grasa (opcional), indicar el volumen útil de éstas; las trampas de grasa deben ser obligatorias cuando se cuente con auto lavado.
- n. Cuarto de sucios.
- o. Almacén de residuos peligrosos.
- p. Cuarto de máquinas y/o cuarto de tablero eléctrico.
- q. Croquis de localización, indicar el sentido de las vialidades internas, accesos, carreteras, calles o caminos colindantes.
- r. Cisterna (indicar su capacidad y dimensiones: largo, ancho y profundidad).
- s. Localización de venteos.
- t. Tipo de pavimentos.
- u. Banquetas con anchos y rampas de acceso.
- v. Indicación de vialidad interna del usuario y del Auto-tanque.
- w. Las Estaciones de Servicio que se construyen al margen de carreteras requieren diseñar y habilitar carriles para facilitar el acceso y salida segura.
- x. Posición de descarga del Auto-tanque.
- y. Pisos de circulación.
- z. Fachadas.
- aa. Cortes.
- bb. Cuadro de simbología.
- cc. Cuadro de áreas y porcentajes.
- dd. Acotaciones.
- ee. Muelles para instalaciones marinas.
- ff. Señales y avisos.

5.2. Etapa 2. Proyecto básico.

El proyecto básico debe tener la firma del responsable del proyecto (profesionista de cualquier área de ingeniería de construcción o arquitectura). Además de lo anterior, debe tener la firma del Director Responsable de Obra, con los respectivos datos de la cédula profesional y acreditación como perito por parte de las autoridades competentes y fechas de otorgamiento y vigencia respectivas.

En el proyecto básico, además de incluir lo señalado en el numeral 5.1 Proyecto arquitectónico, se debe incluir lo siguiente:

5.2.1. Planos de instalaciones mecánicas.

Los planos de planta de conjunto y plano isométrico deben contener la información siguiente:

- a. Marcar la distribución de líneas de producto, recuperación de vapores y venteos, con la indicación de sus diámetros, pendientes y el tipo de material de las tuberías, señalar cada uno de los tipos de combustibles; se especificará la presión de operación máxima a que estarán sometidas las tuberías de proceso y con base en ella deben ser probadas.

- b. Instalación del Sistema de Recuperación de Vapores (SRV) el cual debe cumplir la regulación en materia de protección ambiental emitida por la Agencia.
- c. Especificaciones técnicas de cada tanque (tipo, material, dimensiones, capacidad, conexiones, producto almacenado)
- d. Tipo y características (materiales y presión de operación máxima) de dispensarios.
- e. Indicar válvulas, accesorios y conexiones de seguridad, detalle de contenedores en dispensarios y bombas sumergibles, sistemas de detección de fugas, sistemas contra incendios, válvulas de paro de emergencia (shut-off valve), válvulas de presión vacío en venteos de gasolina, válvulas de venteo para combustible diésel, pozos de observación, pozos de monitoreo, pozos de condensados y válvulas de emergencia.
- f. Indicar cortes de trincheras.
- g. Especificar el sistema electrónico de detección, alarma y mitigación por fugas en dispensarios, contenedores de dispensarios y bombas sumergibles, espacio anular de tanques de almacenamiento y, en su caso, pozos de observación y monitoreo.

5.2.2. Instalaciones hidráulicas.

Planta de conjunto y plano isométrico.

- a. Marcar la distribución de las líneas de agua, su diámetro, sus válvulas, sus conexiones, tipo de tubería y lista de materiales.
- b. Especificar la presión de operación máxima a que estarán sometidas las tuberías de agua y con base en ella será probada.
- c. Señalar capacidad de la Cisterna y ubicación de sus equipos.
- d. Diagrama de la instalación incluyendo conexiones y tomas de las redes, indicar válvulas de no retorno (check valve) para prevenir contra flujos.

5.2.3. Drenajes.

Planta de conjunto con la distribución de la red de drenajes pluviales y aceitosos. Es opcional especificar el drenaje de aguas residuales.

- a. Señalar su diámetro y pendientes de tuberías y su descarga a la red municipal, incluyendo los detalles en planta y corte de registros y rejillas.
- b. Cuando no exista red municipal indicar pozo de absorción, o en su caso el sistema de desecho de aguas a utilizar.
- c. Se indicarán por separado los registros que capten aguas aceitosas.
- d. En el caso de sistemas de drenaje para aguas aceitosas, indicar planta, cortes y detalles de trampa de combustibles.
- e. Señalar sistemas para el aprovechamiento y reúso de aguas residuales, en su caso.
- f. Señalar cuadro de simbología hidráulica y lista de materiales.

5.2.4. Instalaciones eléctricas.

Planta de conjunto y planos eléctricos adicionales que se requieran. El Regulado debe evidenciar que cuenta con el dictamen donde demuestre que la Estación de Servicio fue verificada por una Unidad de Verificación de Instalaciones Eléctricas (UVIE) acreditada y aprobada en términos de la LFMN.

- a. Indicar la acometida, el centro de control eléctrico y radios de áreas peligrosas.
- b. Indicar diagrama unifilar.
- c. Señalar el o los cuadros de cargas.
- d. Indicar detalles del tablero de control.
- e. Indicar distribución eléctrica de corriente alterna (CA), y cuando exista, indicar la corriente directa (CD).

- f. Indicar control eléctrico de los sistemas de medición y del sistema electrónico de detección y alarma por fugas, señalar el equipo a prueba de explosión necesario para cada caso. Indicar tanto cédula de tuberías como sellos eléctricos tipo "EYS" o similar, de acuerdo a la clasificación de áreas peligrosas del grupo D, clase I, divisiones 1 o 2.
- g. Señalar sistema de alumbrado, controles de iluminación y anuncios.
- h. Señalar sistema de comunicación en línea, u otro medio de transmisión, de tanques de almacenamiento y dispensarios a través de la consola o la unidad central de control.
- i. Señalar sistema de tierras y paros de emergencia.
- j. Indicar suministro de fuerza a equipo con activador eléctrico.
- k. Señalar interruptores manuales o de fotocelda.
- l. Indicar instalaciones especiales de acuerdo a las necesidades de la Estación de Servicio (aire acondicionado, sistema de purgado y presión positiva, teléfono, sonido, sistemas inteligentes, Circuito Cerrado de Televisión/CCTV, periféricos electrónicos intrínsecamente seguros, entre otros).
- m. Indicar cuadro de simbología eléctrica.

6. CONSTRUCCIÓN

El Regulado debe observar las disposiciones del ANEXO 4 (incisos 1 y 2) y las siguientes:

6.1. Áreas, delimitaciones y restricciones.

6.1.1. Áreas.

El proyecto de construcción de acuerdo a sus necesidades estará constituido por las áreas, elementos y componentes siguientes:

- a. Oficinas y casetas integradas a módulos de despacho o abastecimiento.
- b. Cuarto de sucios.
- c. Cisterna.
- d. Cuarto de control eléctrico y/o cuarto de máquinas.
- e. Módulos de despacho o abastecimiento de combustible.
- f. Almacenamiento de combustibles.
- g. Accesos y circulaciones.
- h. Áreas verdes.
- i. Muelles para instalaciones marinas.
- j. Almacén de residuos peligrosos.

6.1.2. Delimitaciones.

En todos los casos se respetarán distancias a áreas de seguridad o se delimitarán por medio de bardas, muretes, jardineras o cualquier otro medio similar.

El Análisis de Riesgos debe considerar las delimitaciones, accesos, vialidades y colindancias, entre otros.

6.1.3. Distancias de seguridad a elementos externos.

Señala la separación que debe haber entre elementos de restricción y el predio de la Estación de Servicio o las instalaciones donde se ubique la Estación de Servicio. En cuanto a las restricciones se observará según se indica:

- a. El área de despacho de combustibles se debe ubicar a una distancia de 15.0 m medidos a partir del eje vertical del dispensario con respecto a los lugares de concentración pública, así como del Sistema de Transporte Colectivo o cualquier otro sistema de transporte electrificado en cualquier parte del territorio nacional.

- b. Ubicar el predio a una distancia de 100.0 m con respecto a Plantas de Almacenamiento y Distribución de Gas Licuado de Petróleo, tomar como referencia la tangente del tanque de almacenamiento más cercano localizado dentro de la planta de gas, al límite del predio propuesto para la Estación de Servicio.
- c. Ubicar los tanques de almacenamiento de la Estación de Servicio a una distancia de 30.0 m con respecto a antenas de radiodifusión o radiocomunicación, antenas repetidoras, líneas de alta tensión, vías férreas y ductos que transportan productos derivados del Petróleo; dicha distancia se debe medir tomando como referencia la tangente de tanque de almacenamiento más cercano de la Estación de Servicio a las proyecciones verticales de los elementos de restricción señalados.
- d. Ubicar los tanques de almacenamiento de la Estación de Servicio a una distancia de 30.0 m con respecto a Instalaciones de Estaciones de Servicio de Carburación de Gas Licuado de Petróleo, tomar como referencia la tangente de los tanques de almacenamiento de la Estación de Servicio.
- e. Si por algún motivo se requiere la construcción de accesos y salidas sobre ductos de transporte o distribución de Hidrocarburos, se adjuntará la descripción de los trabajos de protección para éstos, los cuales deben estar acordes con la Normativa aplicable y las mejores prácticas nacionales e internacionales.
- f. Las Estaciones de Servicio que se encuentren al margen de carreteras se ubicarán fuera del derecho de vía de las autopistas o carreteras. Los carriles de aceleración y desaceleración deben ser los únicos elementos que pueden estar dentro del derecho de vía.
- g. Las Estaciones de Servicio que se construyen al margen de carreteras requieren construir carriles para facilitar el acceso y salida segura.
- h. Considerar la superficie y frente mínimo necesarios de la Estación de Servicio de acuerdo al ANEXO 5. y la tabla siguiente:

Tabla 1.

Superficie mínima (m ²)	Frente principal mínimo (m lineal)
400	20

6.2. Desarrollo del proyecto básico.

6.2.1. Aspectos del proyecto básico.

Las instalaciones eléctricas, el equipo eléctrico y electrónico de la Estación de Servicio localizado en áreas clasificadas como peligrosas, deben contar con el dictamen emitido por una Unidad de Verificación de Instalaciones Eléctricas (UVIE) acreditada y aprobada en términos de la LFMN.

Los pisos del cuarto de sucios y cuarto de máquinas y/o cuarto eléctrico deben ser de concreto hidráulico sin pulir o de cualquier material antiderrapante.

En cuarto de máquinas y/o cuarto eléctrico estarán recubiertos con aplanado de cemento-arena y pintura, lambrín de azulejo, cerámica o cualquier otro material similar.

6.2.2. Oficinas.

Las oficinas deben cumplir con las disposiciones que señalen el Proyecto arquitectónico.

6.2.3. Cuarto de sucios.

El espacio para el depósito de residuos estará en función de los requerimientos del proyecto el cual debe estar cercado con materiales que permitan ocultar los contenedores o tambos que aloja en su interior.

6.2.4. Almacén de residuos peligrosos.

El espacio para el almacén de residuos peligrosos estará en función de los requerimientos del proyecto; el piso estará convenientemente drenado al sistema de drenaje aceitoso y cercado con materiales que permitan ocultar los contenedores o tambos que aloja en su interior. El almacén contará con una altura no menor a 1.80 m.

Se debe construir el almacén de residuos peligrosos y separarlos de acuerdo a la reglamentación de las autoridades correspondientes.

Se debe manejar los residuos de acuerdo a los requerimientos establecidos en la Ley General para la Prevención y Gestión Integral de los Residuos, su reglamento, la Ley General del Equilibrio Ecológico y la Protección al Ambiente y las Disposiciones Administrativas de Carácter General que emita la Agencia.

6.2.5. Área de máquinas.

La superficie para las áreas de máquinas de las Estaciones de Servicio estará en función de las necesidades del proyecto. En esta área se localizará en su caso la planta de emergencia de energía eléctrica o un equipo hidroneumático para la instalación hidráulica, así como cualquier otro equipo requerido.

Los equipos deben instalarse de acuerdo a las recomendaciones del fabricante, además de contar con las medidas necesarias para contener los derrames y evitar la contaminación que pudiera generarse por la operación y mantenimiento de estos equipos.

6.2.6. Cuarto de controles eléctricos.

El área para el cuarto de controles eléctricos estará en función de las necesidades del proyecto y en él deben instalarse el interruptor general de la Estación de Servicio, los interruptores y arrancadores de los equipos, así como los interruptores y tableros generales de fuerza e iluminación de toda la Estación de Servicio.

6.2.7. Módulos de despacho o abastecimiento de combustible.

Los módulos de despacho o abastecimiento de combustibles guardarán distancias entre sí y los diversos elementos arquitectónicos que conforman la Estación de Servicio (excepto para la Estación de Servicio ubicada en zona marina), por lo que se aplicarán, como mínimo, las distancias señaladas en las tablas 2 y 3:

Tabla 2.

Distancia Transversal [m]		Zona de vehículos ligeros		Zona de vehículos pesados	
		Módulo Doble	Módulo Sencillo	Módulo Sencillo	Módulo Satélite
1	Módulo a guarnición de banqueta o en accesos y salidas	6.00	6.00	6.00	6.00
2	Módulo a guarnición de banqueta en colindancias	6.00	3.50	6.00	3.50
3	Módulo a módulo	9.00	6.00	7.00	3.50
4	Módulo sencillo diésel a módulo satélite diésel	-	-	3.50	3.50
5	Zona de gasolinas a zona de diésel	10.00	10.00	10.00	10.00

Tabla 3.

Distancia Longitudinal [m]		Zona de vehículos ligeros		Zona de vehículos pesados	
		Módulo Doble	Módulo Sencillo	Módulo Sencillo	Módulo Satélite
A	Módulo a guarnición de banqueta en edificios en colindancia	8.00	8.00	13.00	13.00
B	Módulo a guarnición en salidas (con salida(s) al frente)	6.00	6.00	6.00	6.00
C	Módulo a módulo	5.00	-	-	-
D	Zona de gasolinas a zona de gasolinas	12.00	12.00	-	-
E	Zona de gasolinas a zona de diésel	18.00	18.00	18.00	18.00

Para los módulos no especificados en las tablas 2 y 3, aplicarán las distancias establecidas para los módulos dobles.

En el distanciamiento de los diferentes tipos de módulos de despacho o abastecimiento de combustible se debe tomar en cuenta los radios de giro de los diferentes tipos de vehículos que usarán dichos módulos.

Se deben instalar elementos protectores en cada extremo de los módulos de despacho o abastecimiento.

6.2.8. Zona de abastecimiento de combustible en Estaciones de Servicio que atienden embarcaciones dedicadas a la pesca y al turismo.

La zona de abastecimiento de combustible se ubicará en muelles fijos o flotantes, dependiendo del uso, tipo y tamaño de las embarcaciones que tengan un peso bruto hasta 272 toneladas; siempre y cuando se destinen a actividades pesqueras o servicios recreativos.

El peso bruto de embarcación, consiste en la suma de las masas que se transportan, incluye el cargamento, el combustible propio, las provisiones, el agua dulce para consumo humano, el agua de lastre, la tripulación, los pasajeros y sus equipajes.

Para la operación segura del despacho de combustible a embarcaciones turísticas y/o pesqueras de grandes dimensiones, se pueden utilizar mangueras y dispensarios con bomba eléctrica compacta y medidor de mayor diámetro y capacidad.

En las Estaciones de Servicio ubicadas en zonas marinas, tipos turísticas o pesqueras, se utilizan muelles, los cuales se clasifican en fijos y flotantes.

a. Muelles Fijos:

1. Marginales: Este tipo de muelle va paralelo a la orilla del mar, laguna o río y va apoyado en tierra firme. Su estructura es a base de una plataforma o cubierta apoyada en tierra firme y sobre muros de concreto.

Figura 1. Disposición y arreglo típico para un muelle fijo marginal.

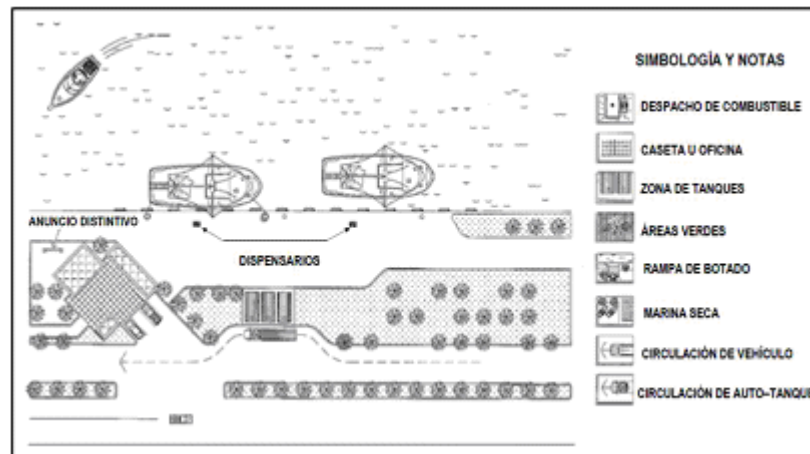

Las opciones aquí presentadas son sólo demostrativas, quedando a juicio de las compañías especializadas encargadas de los proyectos, la disposición final de las áreas, siempre y cuando, cumplan con todos los requisitos y especificaciones contenidos en esta Norma o aquella que la modifique o la sustituya.

2. Muelle tipo "T": Este muelle se conecta a tierra firme en forma perpendicular a la costa y generalmente su estructura es una cubierta de concreto apoyada en pilotes de concreto armado.

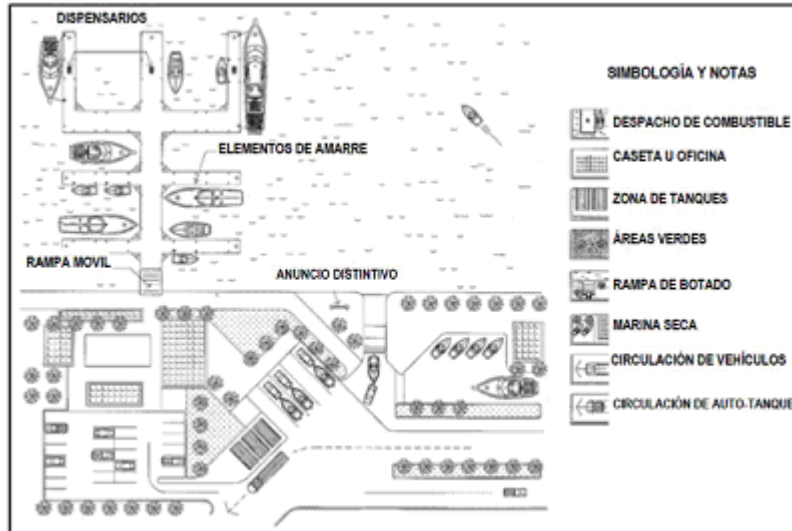
Figura 2. Disposición y arreglo típico para un muelle fijo tipo "T".

Las opciones aquí presentadas son sólo demostrativas, quedando a juicio de las compañías especializadas encargadas de los proyectos, la disposición final de las áreas, siempre y cuando, cumplan con todos los requisitos y especificaciones contenidos en esta Norma o aquella que la modifique o la sustituya.

b. Muelles flotantes:

Este tipo de muelle va conectado a tierra firme en sentido perpendicular en forma de peine "slip", (es decir, tiene un muelle principal) y otros más que se conectan a él, llamados dedos "fingers". Este muelle se sostiene sobre el agua por medio de flotadores, los cuales van guiados por pilotes de acero o de concreto.

Para la construcción de cualquier sistema de muelle se deben tomar en consideración las condiciones físicas de la zona donde se ubicará, para lo cual se deben tomar en cuenta los estudios de vientos dominantes, vientos reinantes y locales, oleaje, mareas, corrientes y grado de sismicidad.

6.2.9. Caseta.

Las Estaciones de Servicio, podrán instalar casetas en los basamentos de módulos sencillos o entre basamentos de módulos dobles, fabricadas con materiales no combustibles y/o a prueba de fuego.

En el interior de las casetas ubicadas en áreas clasificadas como peligrosas, las instalaciones eléctricas deben ser a prueba de explosión.

- Instalación de aparatos a prueba de explosión.
- Sistemas intrínsecamente seguros.
- Purgado y presurizado por medio de un sistema de ventilación de presión positiva con tomas de aire limpio y dispositivo para evitar fallas en la ventilación, cuando la instalación eléctrica no sea a prueba de explosión y cuando los equipos electrónicos estén dentro de las áreas clasificadas como peligrosas clase 1, división 1 y 2.

En el caso de utilizar sistemas de ventilación positiva para el purgado y presurizado del interior de la caseta, se instalarán dispositivos de paro automático del despacho de combustibles a los dispensarios para el caso de falla del sistema de presurización.

6.2.10. Techumbres en zona de despacho

Las techumbres se instalarán de manera opcional en las áreas de despacho a vehículos pesados brindando protección a los trabajadores y los usuarios con respecto al clima, considerando que el diseño y construcción de la estructura soporte

cargas fijas o móviles, y se debe construir de tal manera que asegure su resistencia a fallas estructurales y riesgos de impacto.

Las techumbres de las zonas de despacho deben ser impermeables, deben contar con sistemas que eviten el estancamiento de líquidos y deben garantizar la seguridad de las instalaciones ante siniestros como impacto accidental de vehículos, fenómenos hidrometeorológicos y sismos.

Cuando las techumbres sean a base de lámina metálica de material engargolado deben contar con canalones para el desagüe de aguas pluviales y sistemas de iluminación a prueba de intemperie. En estos casos se podrá prescindir de la instalación del falso plafón.

En la sección superior de las estructuras de las techumbres, se podrán colocar sistemas de generación de energía eléctrica por medio de celdas fotovoltaicas.

Las aguas pluviales captadas en la cubierta se canalizarán por medio de tuberías.

Las columnas que se utilicen para soportar las techumbres en el área de despacho deben ser metálicas o de concreto.

Cuando se instalen sistemas neumáticos de transferencia de efectivo desde la zona de abastecimiento hasta el área de oficinas, se deben realizar los trabajos de instalación de tal manera que las tuberías y canalizaciones eléctricas queden preferentemente ocultas.

6.2.11. Recubrimiento de columnas en zona de despacho.

El recubrimiento de las columnas de la zona de despacho es opcional y en caso de que se instale, está prohibido utilizar materiales reflejantes como espejos o acrílicos, ni materiales de fácil combustión como madera.

6.2.12. Piso de circulación.

En el diseño de pavimentos, para la construcción de los pisos de circulación, se considerarán y aplicarán los resultados de los análisis estructurales y las memorias técnicas para las cargas en la instalación.

6.2.13. Pavimento en la zona de abastecimiento de combustibles.

Debe ser de concreto armado o concreto hidráulico con refuerzo secundario de fibras sintéticas en áreas de despacho de vehículos ligeros y de concreto armado en áreas de despacho de vehículos pesados; y tendrá una pendiente mínima del 1% hacia los registros del drenaje aceitoso. Las losas de dicho pavimento deben ser de acuerdo al análisis estructural y tendrán un espesor no menor de 15 cm.

No se utilizarán endurecedores metálicos en la construcción del nivel final de los pisos de concreto.

6.2.14. Pavimento en área para almacenamiento de combustibles.

El pavimento en esta área debe ser de concreto armado con un espesor mínimo de 15 cm cuando no exista circulación vehicular y un mínimo de 20 cm cuando exista circulación vehicular; la resistencia del concreto y armado del acero de refuerzo se realizarán con base en el cálculo estructural.

La cubierta de concreto armado de la fosa de tanques quedará al mismo nivel del piso de las zonas adyacentes y la pendiente será del 1% hacia los registros del drenaje aceitoso.

6.2.15. Circulaciones vehiculares internas y áreas de estacionamiento.

En las Estaciones de Servicio que se localicen en áreas urbanas, el piso de las zonas de circulación y de estacionamiento será de concreto armado, asfalto, adoquín u otros materiales similares. Se podrá utilizar pavimento de concreto hidráulico con refuerzo secundario de fibras sintéticas en áreas de circulación de vehículos ligeros.

En Estaciones de Servicio que se construyan al margen de carreteras o caminos y en predios de pequeñas poblaciones rurales, pueden utilizarse en superficies de circulación adoquín, empedrados de buena calidad, carpetas asfálticas y hasta superficies recubiertas con material pétreo como la grava, siempre y cuando permitan el tránsito de vehículos en cualquier época del año.

Las Estaciones de Servicio que se construyen al margen de carreteras requieren diseñar y habilitar carriles para facilitar el acceso y salida segura.

6.2.16. Pavimentos en el muelle para despacho de combustibles.

El acabado final del pavimento será de concreto armado para muelles fijos y de concreto con núcleo de poliuretano de baja densidad (o sistema con tecnología y propiedades similares) para muelles flotantes y tendrán un acabado rugoso en todos los casos.

Se contemplará una trinchera sobre el muelle para tuberías de combustibles y otra para las instalaciones eléctricas.

6.2.17. Accesos y circulaciones.

En la construcción, sobre la base de lo diseñado, se considerará los radios de giro necesarios para los vehículos siendo 6.00 m para automóviles y 10.40 m para camiones o Auto-tanques como mínimo.

En predios que tengan un frente con ángulo diferente a 90° o con dimensiones menores en el fondo con respecto al frente, se requiere que el Auto-tanque realice el acceso y salida de la Estación de Servicio de forma segura, y que los giros o vueltas que impliquen efectuar alguna maniobra de reversa, los realice dentro del predio, en áreas libres de elementos que impliquen riesgo o de obstáculos que impidan efectuar las maniobras.

6.2.18. Rampas.

Las rampas de los accesos y salidas de la Estación de Servicio tendrán una distancia transversal igual a 1/3 del ancho de la banqueta y sólo cuando la altura entre el arroyo y la banqueta presente una pendiente mayor a la permitida del 15% para la rampa, se modificarán los niveles para llegar a la pendiente indicada o se prolongará la rampa hasta la mitad del ancho de la banqueta como máximo.

6.2.19. Guarniciones y banquetas internas.

Las guarniciones deben ser de concreto con un peralte no menor a 15 cm a partir del nivel de la carpeta de rodamiento, con una pendiente máxima de 6%. Las banquetas deben ser de concreto, adoquín o material similar con un ancho libre de por lo menos 1.00 m y estarán provistas de rampas de acceso para discapacitados en apego a lo señalado en la Norma Mexicana NMX-R-50-SCFI-2006 o por aquella que la modifique o la sustituya.

6.2.20. Carril de aceleración o desaceleración.

Las Estaciones de Servicio que se construyan al margen de carreteras requieren diseñar y habilitar carriles para facilitar el acceso y salida segura.

6.2.21. Estacionamientos.

Serán opcionales y construidos de acuerdo al proyecto arquitectónico.

6.2.22. Sistemas contra incendio.

Los extintores se colocarán en lugares visibles, de fácil acceso y libres de obstáculos, de tal forma que el recorrido no exceda de 10 m desde cualquier lugar ocupado en el centro de trabajo. Se fijarán a una altura no menor de 10 cm del nivel de piso terminado a la parte más baja del extintor y no mayor de 1.50 m a la parte más alta del extintor; estarán protegidos de la intemperie y se señalará su ubicación, de acuerdo a lo establecido en la presente Norma.

Los extintores deben ser de 9.0 Kg. cada uno y estar especificados y cumplir con la función de sofocar fuego de las clases A, B y C.

Tabla 4.

Zona o área	Número mínimo de extintores
Área de despacho, por cada isla de despacho	1
Zona de almacenamiento	2
Cuarto de máquinas	1
Edificio de oficinas, por cada 30 m ²	2
Área de almacén temporal de residuos peligrosos	1

Se debe instalar cualquier sistema de control, prevención o mitigación adicional contra incendio, atendiendo las recomendaciones que se especifiquen en el Análisis de Riesgo de la Estación de Servicio.

6.3. Diseño y construcción de sistemas de almacenamiento.

6.3.1. Sistemas de Almacenamiento.

Los tanques de almacenamiento de combustible, se instalarán en forma subterránea, superficial confinada o superficial no confinada, y deben tener sus respectivos certificados UL de fábrica.

Los sistemas de almacenamiento por su ubicación se clasifican en subterráneos o superficiales.

Se permitirá la utilización de tanques superficiales en:

- a. Estaciones de Servicio ubicadas en zonas marinas, rurales y carreteras.
- b. Subsuelos que dificulten realizar la excavación o por nivel del manto freático superficial, según lo indique el estudio de mecánica de suelos.

6.3.2. Tipos de Tanques.

a. Tanques subterráneos.

Son tanques de almacenamiento instalados bajo el nivel de piso terminado.

b. Tanques superficiales.

1. Superficiales confinados.

Tendrán las mismas características que los tanques subterráneos, pero se colocarán en un confinamiento instalado sobre el nivel de piso terminado, con muros de mampostería de piedra braza, concreto armado o de tabique, así como piso y tapa losa de concreto armado. Estarán cimentados sobre bases de concreto armado o acero estructural y quedarán confinados en gravilla, granzón, arenilla o cualquier material que no sea susceptible a desmoronarse con facilidad y permita compactar eficientemente el relleno de la fosa. Se debe evitar que este material no altere la coraza secundaria del tanque.

2. Superficiales no confinados.

Los tanques superficiales no confinados no requieren de un contenedor adicional de concreto, pero deben estar certificados como resistentes al fuego (UL 2085, UL 2244) o protegidos, en cumplimiento a procedimientos de fabricación y prueba señalados por Códigos internacionales. Deben cumplir además con especificaciones de resistencia a impactos de vehículos pesados y de proyectiles de armas de fuego cuando las condiciones del lugar donde vayan a ser colocados o su entorno representen un riesgo potencial para los equipos. Cuando el tanque no esté certificado se debe seguir lo indicado en el numeral 6.3.3.c.3.

Para mantener el diseño inherentemente seguro, se deben cumplir los requerimientos de los Códigos internacionales correspondientes NFPA, certificaciones UL y ULC (ULC, *Underwriters Laboratories of Canada*), o Códigos o Normas que las modifiquen o sustituyan.

La capacidad nominal de los tanques, de conformidad a los requerimientos de la instalación y pueden ser fabricados con compartimientos internos, siendo la capacidad nominal de cada compartimiento de acuerdo la demanda estimada.

6.3.3. Características de los tanques.

a. Materiales de construcción de Tanques subterráneos y superficiales confinados.

El contenedor primario debe ser de acero al carbono y su diseño, fabricación y prueba estará de acuerdo a lo indicado por el código UL-58 o código o norma que la modifique o la sustituya.

El contenedor secundario dependiendo del tipo de material utilizado, debe cumplir con lo señalado por los códigos UL-58 ó UL-1316 ó UL-1746, o códigos o normas que las modifiquen o las sustituyan.

b. Materiales de construcción de tanques superficiales no confinados.

Deben ser de acero al carbono grado estructural o comercial, certificado ASTM-A-36 o aquella certificación que la modifique o las sustituya, con empaques resistentes a los vapores de Hidrocarburos. Deben estar certificados como resistentes al fuego, proyectiles e impactos.

El diseño, fabricación y pruebas que se realicen serán de acuerdo a lo señalado en los Códigos NFPA 30 y NFPA 30A, o Códigos o Normas que las modifiquen o sustituyan, y contar con certificados UL-2085, UL-142 y UL-2244. Para tanques superficiales no confinados resistentes al fuego cumplir con la especificación SwRI 97-04 ó SwRI 93-01.

c. Colocación.

1. Colocación de Tanques subterráneos

La excavación y tipo de la fosa se realizará conforme a los resultados del estudio de mecánica de suelos.

Cuando la fosa que aloja los tanques no sea de concreto armado y/o mampostería, se deben estabilizar los taludes de la fosa. Mediante la instalación de mallas geotextiles de poliéster se evitará la contaminación del material de relleno de la fosa.

Se deben proteger las construcciones adyacentes a la fosa donde se colocarán los tanques. La distancia entre la colindancia del predio adyacente y el límite de la excavación para la fosa será de por lo menos 1.50 m, dependiendo de los resultados y recomendaciones del estudio de mecánica de suelos o análisis geotécnico que se tenga que hacer para garantizar la estabilidad de los tanques.

Los tanques subterráneos se localizarán con respecto a las bases o cimentación de éstos de tal forma que no haya interferencias dañinas entre sí con los bulbos de presión, así como, la consideración de distancias para la instalación del sistema de detección de fugas.

La distancia de cualquier parte del tanque a la pared más cercana de cualquier sótano o excavación se hará de acuerdo a lo señalado por el Código NFPA 30A, o Código o Norma que la modifique o sustituya y estará definida por el cálculo estructural realizado, con base en las recomendaciones de cimentaciones que se indiquen en el estudio de mecánica de suelos.

La colocación de tanques se debe hacer conforme a las especificaciones y recomendaciones del fabricante, así como a lo señalado en el Código NFPA 30 y PEI-RP-100, o Código o Norma que las modifiquen o sustituyan.

La colocación de los tanques debe garantizar la estabilidad del conjunto fosa-tanque de almacenamiento, con base en las recomendaciones del estudio de mecánica de suelos y en el resultado del cálculo estructural avalado por el Director Responsable de la Obra.

Los tanques de almacenamiento de combustible pueden quedar colocados bajo módulos de despacho o abastecimiento, siempre y cuando tanto el tanque como el diseño de la Estación de Servicio considere refuerzos para soportar las cargas adicionales generadas por la techumbre y los vehículos del área de despacho, y que además incluya accesos para la inspección, limpieza y en su caso reparación de equipos, accesorios y tuberías.

Los tanques subterráneos deben ser cubiertos con el material de relleno (gravilla, granzón, arena inerte u otro material recomendado por el

fabricante del tanque) hasta el lecho bajo de la losa tapa de la fosa de tanques, o bien con material tepetate; tomar en cuenta que el cálculo de la losa tapa no transmita cargas a los tanques, y en su colado se dejará una flecha para que absorba el asentamiento Normal de la misma.

Cuando los tanques estén en áreas expuestas al tránsito vehicular, se les protegerá con una profundidad mínima de 0.80 m del nivel de piso terminado al lomo de tanque. Cuando no estén en áreas expuestas al tránsito vehicular, la profundidad, debe ser por lo menos de 0.50 m a la misma referencia.

La profundidad máxima del tanque medida desde el nivel de piso terminado al lomo del mismo no excederá de 2.00 m. Cuando la profundidad sea mayor que el diámetro del tanque o si la presión en el fondo del mismo es mayor a 69 kPa (10 psi), se consultará al fabricante para que determine si se requiere colocar refuerzos al tanque.

Al concluir la colocación de los tanques de almacenamiento, se verificará su profundidad real, considerando las diferencias que existan, la profundidad no debe ser menor a 0.50 m en áreas sin circulación vehicular y 0.80 m en áreas de circulación vehicular; ni superior a 2.20 m.

Las conexiones para todas las boquillas de los tanques de almacenamiento deben ser herméticas, se protegerán todas las boquillas contra derrames de líquido y posible liberación de vapores.

Las bocatomas de llenado y recuperación de vapores, se localizarán fuera de edificios y en una zona libre de cualquier fuente de ignición y a no menos de 1.50 m de cualquier apertura de los edificios, de acuerdo a lo señalado en el Código NFPA 30A, o Código o Norma que la modifique o sustituya.

Dentro de la fosa donde se alojen los tanques se dejarán 60 cm del corte del terreno al paño del tanque y entre tanques, cuando se coloquen en la misma excavación.

Adicionalmente, para la colocación del tanque se tomarán en cuenta los siguientes factores:

- a. El desnivel resultante de las tuberías de combustibles y recuperación de vapor del dispensario más alejado hacia los tanques debe tener una pendiente de 1%.
- b. La cama de gravilla u otro material de relleno autorizado a colocarse en el fondo de la fosa donde descansarán los tanques, no será menor a 30 cm de espesor.
- c. El diámetro del tanque a instalar.
- d. En todos los casos, la profundidad estará medida a partir del nivel de piso terminado hasta el lomo del tanque incluyendo el espesor de la losa de concreto del propio piso.
- e. En todos los casos la profundidad del lomo de todos los tanques ubicados en la misma fosa al nivel del piso terminado debe ser la misma.

De acuerdo a las características del terreno, se determinará el tipo de anclaje y relleno que se requiera para sujetar los tanques en fosa seca o fosa húmeda.

Cuando no se construya fosa de concreto, tabique o mampostería, los anclajes deben hacerse sobre vigas o "muertos" de concreto, los cuales se localizarán a los lados del tanque (30 cm fuera de la "proyección") a todo lo largo del tanque y hasta sobresalir 30 cm en ambas direcciones.

Cuando se construyan fosas de concreto, tabique o mampostería, el tanque no se colocará directamente sobre el piso de la fosa, debiéndose

utilizar una cama de gravilla o material de relleno de 30 cm o más de espesor.

Una viga o “muerto” de concreto puede ser utilizado para sujetar dos tanques, colocando puntos de anclaje independientes para cada tanque y calculando previamente el esfuerzo de flotación.

En caso de requerirse, en el piso del fondo de la fosa se construirá un cárcamo de bombeo de por lo menos 60 cm de profundidad, de tal manera que en ese punto reconozca el agua que por alguna causa llegue a estar dentro de la fosa.

Una vez rellena la fosa hasta el lomo del tanque, se colocarán los contenedores, las tuberías para combustibles y de recuperación de vapores de los dispensarios al tanque de almacenamiento.

2. Colocación de Tanques superficiales confinados.

Los tanques de almacenamiento superficiales confinados se colocarán en bóvedas, con muros de concreto armado, mampostería de piedra braza o de tabique, así como piso y tapa losa de concreto armado.

Estarán cimentados sobre bases de concreto armado o acero estructural y quedarán confinados en gravilla, granzón, arenilla o cualquier material que no sea susceptible a desmoronarse con facilidad y permita compactar eficientemente el relleno de la bóveda.

La bóveda donde se alojen los tanques superficiales confinados se desplantará sobre el terreno natural previamente compactado.

Cuando existan tanques de almacenamiento confinados sin material de relleno, deben cumplir con lo establecido en el Código NFPA 30, o Código o Norma que la modifique o sustituya.

3. Colocación de Tanques superficiales no confinados.

En los tanques de almacenamiento se debe realizar medición y determinación de espesores cada 5 años o en los tiempos recomendados derivados de la medición de espesores, para determinar el tiempo de vida media y el tiempo límite de retiro.

Se cimentarán sobre silletas de concreto armado o de acero estructural recubiertas de material anticorrosivo.

En la determinación de la resistencia de la cimentación se debe considerar el peso muerto del tanque y cimentación, el peso del combustible que almacenará al 100% de la capacidad y carga por viento o carga por sismo. Podrá utilizarse como referencia el Manual de diseño de obras civiles de la Comisión Federal de Electricidad.

Todos los tanques contarán con plataformas, escaleras, barandales, pasarelas y rampas.

Cuando el tanque no esté certificado contra impactos de vehículos pesados (UL-2085), se instalarán protecciones a base de postes verticales de acero al carbono cédula 80 (estándar para tuberías de acuerdo a Nominal Pipe Size / NPS) rellenos de concreto, de por lo menos 101.6 cm (4 pulg) de diámetro, unidos mediante cadenas a su alrededor.

La separación de los postes al tanque de almacenamiento no será menor a 1.50 m y entre postes no debe existir una distancia mayor de 1.20 m.

Se colocarán por lo menos a 0.90 m de profundidad del nivel de piso terminado, con cimentación de concreto igual o mayor a 38 cm (15 pulg) de diámetro.

Si el tanque no está certificado contra impactos de proyectiles de armas de fuego (UL-2085), se puede prescindir de ella si se cumple con cualquiera de las condiciones siguientes:

- a. Cuando el contenedor primario del tanque de almacenamiento esté fabricado con placa de acero al carbono, debe cumplir con certificación y los requisitos establecidos en grado ASTM A36 o aquella certificación que la modifique o las sustituya, de por lo menos 6.4 mm (0.25 pulg) de espesor.
- b. Cuando se instalen muros de protección a su alrededor con la suficiente altura para proteger el tanque de los impactos de proyectiles de armas de fuego desde cualquier punto del exterior. Los muros tendrán accesos hacia el interior y estarán separados del tanque para permitir realizar las actividades de inspección, limpieza y mantenimiento.
- c. Cuando los tanques de almacenamiento queden alojados en el interior de bóvedas de concreto armado; y si derivado de las recomendaciones del Análisis de Riesgo se requiere, se instalarán sistemas para mitigar el fuego.

De acuerdo a lo señalado en los Códigos NFPA 30 o NFPA 30A o Códigos o Normas que las modifiquen o sustituyan, y si los tanques cuentan con certificado UL 2085, se observará una separación mínima entre los tanques superficiales no confinados y los elementos siguientes:

Tabla 5.

Descripción del elemento	Separación (m)
A edificios ubicados dentro del predio	8
A dispensarios: Cuando el tanque esté clasificado como resistente al fuego	8
Cuando el tanque esté clasificado como protegido	Cualquiera
A vía pública en accesos y salidas	8
Al límite del predio en colindancias Cuando el tanque esté clasificado como resistente al fuego	15
Cuando el tanque esté clasificado como protegido	8

4. Accesorios.

En los tanques de almacenamiento, se deben instalar los accesorios que se indican a continuación, de acuerdo a las especificaciones del fabricante. Los accesorios deben cumplir con las certificaciones UL o ULC o las que modifiquen o sustituyan aceptadas internacionalmente.

Tabla 6.

No.	Accesorio	Tipo de tanque	
		Subterráneo o superficial confinado	Superficial no confinado
1	Válvula de sobrellenado ⁽¹⁾	X	X
2	Bomba sumergible	X	X
3	Sistema de Control de inventarios ⁽²⁾	X	X
4	Detección electrónica de fugas en espacio anular	X	X
5	Dispositivo para la purga	X	X
6	Recuperación de vapores	X	X

7	Entrada hombre	X	X
8	Venteo Normal	X	X
9	Venteo de emergencia		X
10	Venteo de emergencia en tanque secundario		X

- (1) El cierre debe de ser como máximo al 95% de la capacidad total del tanque
- (2) Debe ser electrónico y registrar el nivel de agua, de combustible y temperatura como mínimo

La descripción de los accesorios se encuentra en el Anexo 1.

El nivel superior de las tapas de los contenedores debe estar 25.4 mm (1 pulg) arriba del nivel adyacente de piso terminado.

El arreglo y disposición de los accesorios de tanques de almacenamiento dependerá de las tecnologías utilizadas por los fabricantes y de las necesidades particulares de cada Estación de Servicio.

Los accesorios de los tanques de almacenamiento, así como las conexiones y ductos que se requieran, quedarán agrupados dentro de contenedores herméticos que no permitan el contacto de la extensión de los tubos de los accesorios con el material de relleno; en el caso de que el fabricante del tanque utilice tecnologías que no permitan agrupar los accesorios en este tipo de contenedores, se instalarán los accesorios en boquillas distribuidas en el lomo superior del tanque.

Las tapas de registro deben estar pintadas con colores que recomiende el proveedor, alusivos al producto que contiene el tanque respectivo, así como el nombre del producto.

6.3.4. Pozos de observación y monitoreo.

a. Pozos de observación.

Estos pozos deben ser instalados dentro de la fosa de los tanques, en el relleno de gravilla, de acuerdo a lo señalado en los Códigos NFPA 30 y API-RP-1615, o Códigos o Normas que las modifiquen o sustituyan.

Como mínimo la disposición de los pozos de observación será como se indica a continuación:

Tabla 7.

Número de tanques en la misma fosa	Pozos requeridos	Ubicación en la fosa
1	1	Cerca del extremo más bajo del tanque
2 a 4	2	En esquinas diagonales
Más de 4	Variable	A definir según posición de los tanques

Cuando exista 1 o 2 pozos de observación en la fosa de los tanques de almacenamiento, éstos pueden ser ubicados preferentemente en la parte más baja de la excavación o fosa de concreto, tabique o mampostería, dentro del cárcamo que se construya para los líquidos acumulados.

Los pozos deben cumplir con las características siguientes:

1. Tubo ranurado de 102 mm (4 pulg) de diámetro interior mínimo cédula 40 u 80 en material de polietileno de alta densidad o PVC y deben cumplir con certificación y los requisitos establecidos en ASTM 1785 o estándar o Norma que la sustituya, con tapa roscada en su extremo inferior de PVC, acero inoxidable o bronce, y con ranuras con una dimensión no mayor a 1 mm. El tubo ranurado debe ser el especificado en el diseño de fábrica, no se permite ranurar manualmente los tubos. Los pozos de observación deben enterrarse en un cárcamo hasta el fondo y llevarse a nivel superficie de la losa tapa de la fosa.

2. En el tubo, una tapa superior metálica o de polietileno que evite la infiltración de agua o líquido en el pozo. En el registro una tapa de acero o polietileno que evite la infiltración de agua o líquido al registro. En este registro se aplicará cemento pulido en las paredes del mismo y se aplicará pintura epóxica para evitar infiltraciones de agua pluvial al interior de la fosa.
3. Una capa de bentonita en la parte superior del pozo, cubriendo el tubo liso, de un espesor mínimo de 0.60 m y anillo de radio a partir de 102 mm (4") y sello de cemento para evitar el escurrimiento a lo largo del tubo.
4. Una tapa superior metálica que evite la infiltración de agua o líquido al pozo. En el registro se aplicará cemento pulido en las paredes del mismo y se aplicará pintura epóxica para evitar infiltración de agua pluvial al interior de la fosa. La tapa debe quedar 25.4 mm (1 pulg) a nivel del piso terminado.
5. Opcionalmente se instalarán sensores electrónicos para monitoreo de vapores de hidrocarburos, y la conexión eléctrica para lectura remota puede recibirse en la consola del sistema de control de inventarios de los tanques.

La identificación de los pozos será con su registro y tapa cubierta de color blanco y un triángulo equilátero pintado de negro al centro de dicha cubierta.

b. Pozos de monitoreo.

Se instalarán cuando el nivel freático más cercano a la superficie (somero) esté a menos de 10.00 m de profundidad, de acuerdo a lo señalado en los Códigos NFPA 30 y API-RP-1615, o Códigos o Normas que las modifiquen o sustituyan.

Si el nivel de las aguas subterráneas está arriba del nivel de excavación de las fosas de tanques, los pozos de monitoreo se sustituyen por pozos de observación.

Se instalarán pozos de monitoreo, en el perímetro del terreno, cuando sea indicado por el informe preventivo.

Si se conoce el sentido de escurrimiento del agua subterránea se debe instalar un pozo de monitoreo en el lindero donde la corriente de agua pase más abajo.

Los pozos deben tener las características siguientes:

1. Tubo liso de 102 mm (4 pulg) de diámetro interior, cédula 40 u 80, en material de polietileno de alta densidad o PVC y deben cumplir con certificación y los requisitos establecidos en ASTM 1785 o estándar o Norma que la modifique o sustituya, con ranuras de 2.5 mm en su parte inferior y tapa roscada en su extremo inferior de PVC, acero inoxidable o bronce. La sección ranurada del tubo se instalará al menos 3 m (10 pies) por debajo del nivel freático.

Tabla 8.

Pozos de monitoreo	
Tipo de suelo	Tamaño de la ranura (en mm)
Arcilla / limo	0.25 a 0.50

Arena mediana	1.0
Arena fina	
Arena gruesa	
Arena muy gruesa	
Gravilla muy fina	
Gravilla fina	

2. Una masa filtrante e inerte de arena sílica, malla 30-40 (distribución del tamaño de partícula o material granular), en la parte ranurada del tubo.
3. Una capa de bentonita arriba de la arena sílica de un espesor mínimo de 0.60 m para evitar la contaminación del pozo.
4. Una capa de bentonita en la parte superior del pozo, cubriendo el tubo liso, de un espesor mínimo de 0.60 m y anillo de radio a partir de 102 mm (4") y sello de cemento para evitar el escurrimiento a lo largo del tubo.
5. Una tapa superior metálica que evite la infiltración de agua o líquido en el pozo. En el registro se aplicará cemento pulido en las paredes del mismo y se aplicará pintura epóxica para evitar infiltración de agua pluvial al interior de la fosa. La tapa debe quedar a 25.4 mm (1 pulg) del nivel del piso terminado.
6. Opcionalmente se instalarán sensores electrónicos para monitoreo de vapores de Hidrocarburos, la información debe recibirse en la consola del sistema de control de inventarios de los tanques.
7. La identificación de los pozos será con su registro y cubierta metálica, de color amarillo y un triángulo equilátero pintado de negro al centro de dicha cubierta.

6.3.5. Sistemas para el almacenamiento de agua.

Las Estaciones de Servicio tendrán uno o más depósitos para almacenar agua mediante Cisterna de concreto armado o material plástico totalmente impermeable para almacenar por lo menos el siguiente volumen:

Tabla 9.

Capacidad de la Cisterna	
Estación de Servicio	Capacidad en m ³
En predio urbano	10
En predio rural	5
Área carretera	20
Zona marina	5

6.3.6. Pruebas de hermeticidad para tanques.

Se realizarán dos pruebas de hermeticidad a tanques de almacenamiento; la primera será neumática y se realizará antes de tapar los tanques de almacenamiento y tuberías, la segunda se efectuará con combustible almacenado en el tanque. Las pruebas se deben realizar por laboratorio de pruebas acreditado.

6.4. Sistemas de conducción.

Los sistemas de conducción incluyen los diferentes tipos de tuberías que se requieren para la conducción de combustibles, vapores, aceitosas, pluviales, desde las zonas donde se producen o almacenan hasta las zonas de despacho, descarga o de servicios que deben ser señaladas en el plano arquitectónico de conjunto de la Estación de Servicio.

6.4.1. Clasificación de los sistemas de conducción.

Los sistemas de conducción se clasificarán de acuerdo con el combustible conducido o aplicación del sistema.

Los sistemas de conducción de combustibles podrán ser de líquidos, de vapores y de venteos mientras que los sistemas de conducción de drenajes podrán ser del tipo pluvial, aceitoso y residual.

Las tuberías subterráneas de combustibles Petrolíferos deben cumplir con el criterio de doble contención: pared doble y espacio anular (intersticial) para contener posibles fugas en la tubería primaria.

6.4.2. Sistemas de conducción de combustibles.

a. Sistema de conducción de tanques de almacenamiento a zona de despacho.

El sistema está formado por la bomba, sus conexiones, tuberías y dispensarios.

1. Bomba.

La bomba tendrá la capacidad para operar a un flujo no mayor a 50 litros por minuto por manguera de despacho de gasolinas.

No se deben instalar bombas de mayor flujo a lo anteriormente especificado por condiciones de seguridad.

La bomba se instalará dentro de un contenedor hermético fabricado en fibra de vidrio, polietileno de alta densidad o de otros materiales con certificación UL o ULC, que garanticen la contención y manejo de los combustibles, con espesor de pared de por lo menos 5 mm.

La bomba debe cumplir con los requisitos siguientes:

- a.** Certificado de cumplimiento del Código UL 79, o Código o Norma que la modifique o la sustituya o con certificado de cumplimiento con las Normas Oficiales Mexicanas aplicables.
- b.** Sistema de arranque y paro a control remoto.
- c.** Motor eléctrico a prueba de explosión con protección térmica contra sobre corriente.
- d.** Válvula de retención del sifón, válvula de retención de línea, válvula de alivio de presión, eliminadora de aire, conexión para pruebas de presión y detector mecánico o electrónica de fuga en la descarga.

2. Tuberías y accesorios para conducción de combustibles.

Las características y materiales de tuberías codos, coples, "T", válvulas y sellos flexibles y demás accesorios empleados deben cumplir los requisitos establecidos en los Códigos NFPA 30 y ASTM A53 o Códigos o Normas que las modifiquen o sustituyan, así como estar certificados con UL-971.

Las tuberías de combustibles subterráneas, deben ser nuevas de doble pared; las cuales consisten en una tubería primaria (interna) y una secundaria (externa), que van desde el contenedor de la bomba hasta el contenedor del dispensario.

El sistema de tuberías para la conducción de combustibles líquidos (gasolinas y diésel) debe contar con un sistema de detección de fugas en línea, a la descarga de la bomba, de acuerdo a lo dispuesto en el Código NFPA 30A, o Código o Norma que la modifique o sustituya.

En tuberías de pared doble se emplearán como materiales acero-acero (los cuales deben cumplir con certificación y los requisitos establecidos en ASTM A53), acero-fibra de vidrio (los cuales deben cumplir con certificación y los requisitos establecidos en UL-971), fibra de vidrio-fibra de vidrio (los cuales deben cumplir con certificación y los requisitos establecidos en UL-971) o material flexible termoplástico de doble pared (los cuales deben cumplir con certificación y los requisitos establecidos en UL-971).

En la intersección de la tubería de combustible y de recuperación de vapores con el contenedor se instalarán sellos mecánicos (botas).

Cuando la tubería de combustibles sea rígida, se instalará un conector flexible a la salida de la bomba y a la llegada de los dispensarios, en la zona del contenedor.

El material de los accesorios para conectar la tubería de combustible con el dispensario podrá ser acero al carbono negro sin costura o con recubrimiento galvanizado cuando la conexión se localice dentro de los contenedores de derrames.

La transición de tubería de combustible o de llenado remoto, de superficial a subterránea, se realizará dentro de un contenedor de fibra de vidrio o polietileno de alta densidad, en el que se instalarán todos los dispositivos de transición y un sensor para detectar fugas o derrames de combustibles.

En Estaciones de Servicio en zonas marinas con muelles flotantes se instalará tubería flexible para absorber elongaciones o desplazamiento de muelles flotantes, entre la zona de tierra firme y la rampa móvil y entre la rampa móvil y el muelle principal.

La tubería secundaria se instalará herméticamente desde el contenedor de la motobomba hasta el contenedor de los dispensarios y entre los contenedores de los dispensarios.

En el caso de requerirse conexiones intermedias, éstas se instalarán dentro de contenedores registrables para inspección y contarán con sistema de detección de fugas mediante sensor.

a. Diámetro de tuberías.

El diámetro de la tubería primaria en ningún caso será menor a 51 mm (2") para tubería rígida, y de 38 mm (1.5") para tubería flexible.

b. Instalación de tuberías en trincheras.

La tubería tendrá las siguientes características:

1. Pendiente del 1% o superior desde los dispensarios a los tanques de almacenamiento subterráneos de combustibles.
2. Profundidad mínima de 50 cm del nivel de piso terminado a la parte superior de la tubería secundaria.
3. La separación entre las tuberías de combustibles será mínima de 10 cm.
4. La separación de cualquier tubería con las paredes de las trincheras (construidas o en terreno para el despacho de combustibles en natural) será mínimo de 15 cm.
5. Tendrá cama de gravilla o material de relleno con espesor mínimo de 15 cm.
6. La separación de las tuberías de combustibles con la(s) tubería(s) de recuperación de vapor será mínimo de 15 cm.
7. Las trincheras para instalar tuberías de combustibles pueden ser en terreno natural, de concreto o mampostería.

c. Acondicionamiento de trincheras.

Para el relleno de trincheras en las Estaciones de Servicio, se colocará gravilla redondeada o material de relleno evitando la presencia de piedras mayores a 19.05 mm (3/4 de pulg) alrededor de la tubería, compactándola y cubriendo la parte superior del contenedor secundario con por lo menos 150 mm (6 pulg). Para el relleno faltante se puede utilizar tepetate u otro material similar para

confinar la tubería, en concordancia con el Código NFPA 30, o Código o Norma que la modifique o sustituya.

En áreas sujetas a tránsito de vehículos la tubería se cubrirá con 50 cm de material tepetate u otro material similar para confinar la tubería.

d. Instalación y tipo de tuberías.

Las tuberías se instalarán de manera confinada o superficial, cuando sea dentro de la trinchera se colocarán tuberías de doble pared para combustibles y de pared sencilla para recuperación de vapores de acuerdo a indicaciones del Código NFPA 30 y NFPA 30A, o Códigos o Normas que las modifiquen o sustituyan. En este caso se podrán instalar las del servicio de agua.

No se instalarán tuberías eléctricas en las mismas trincheras donde existan tuberías de combustibles.

La tubería de combustible puede ser de pared sencilla cuando sea superficial.

Las tuberías superficiales deben ser protegidas con recubrimiento anti corrosivo de acuerdo con lo indicado en el Código NFPA 30.

La profundidad a la que se coloque la tubería será de acuerdo al espesor del pavimento: superior a 203.2 mm (8 pulg) cuando el pavimento tenga por lo menos 50.8 mm (2 pulg) de espesor y superior a 101.6 mm (4 pulg) cuando sea de por lo menos 101.6 mm (4 pulg) de espesor.

En aquellas áreas no sujetas a tránsito vehicular la trinchera se construirá de manera que se pueda tapar a no menos de 150 mm (6 pulg) con material de relleno compactado.

En Estaciones de Servicio en zonas marinas con muelles flotantes se instalará tubería flexible para absorber elongaciones o desplazamiento de muelles flotantes, entre la zona de tierra firme y la rampa móvil y entre la rampa móvil y el muelle principal.

e. Dispensarios.

Para el despacho de combustibles en la zona de vehículos ligeros se usarán dispensarios de una o más mangueras, para una o dos posiciones de carga. El número de mangueras estará en función de la aprobación del modelo o prototipo.

Para el despacho de combustibles en la zona de vehículos pesados se usarán dispensarios de una o más mangueras, solos o con módulo satélite, para una o dos posiciones de carga. En el caso de Estaciones de Servicio en zonas marinas se instalarán muelles fijos y/o muelles flotantes, dispensarios y/o bombas eléctricas compactas; los sistemas de bombeo y medición estarán de acuerdo al tipo de muelle y tipo de embarcación a abastecer.

Para el caso de vehículos y embarcaciones que requieran de sistemas de medición y despacho de alto flujo, dichos sistemas deben cumplir con lo establecido en la LFMN.

1. Colocación de dispensarios.

Se colocarán sobre los basamentos de los módulos de despacho o abastecimiento de combustible, con un sistema de anclaje que permita fijarlo perfectamente bien.

Se instalará una válvula de corte rápido (shut-off valve) para bajo o alto impacto, en cada línea de combustible y/o vapor que llegue al dispensario dentro del contenedor, con su zona de fractura colocada a ± 1.27 cm ($\frac{1}{2}$ pulg) del nivel de la superficie del basamento. Adicionalmente contarán con un termo-fusible de acción mecánica que libere la válvula en presencia de calor.

Dicha válvula contará con doble seguro en ambos lados de la válvula. El sistema de anclaje de estas válvulas requiere soportar una fuerza mayor a 90 kg/válvula.

2. Contenedores de dispensarios.

En la parte inferior de los dispensarios se instalarán contenedores herméticos de pared sencilla o doble pared de 5 mm de espesor de pared, de fibra de vidrio, polietileno de alta densidad o de otros materiales certificados con certificación UL o ULC para la contención y manejo de los combustibles.

Los contenedores deben ser herméticos por lo que se instalarán sellos mecánicos y estarán libres de cualquier tipo de relleno.

3. Sistemas de medición y del sistema electrónico de detección, alarma y mitigación por fugas.

Se debe contar con un sistema para detección de líquidos con sensores en los contenedores de dispensarios. Los sensores se instalarán conforme a recomendaciones del fabricante.

La energía que alimenta al dispensario y/o motobomba se tendrá que suspender cuando se detecte cualquier líquido en el contenedor.

6.4.3. Sistema de Recuperación de Vapores (SRV).

El SRV, se utiliza para el control de las emisiones de vapor de gasolina en las Estaciones de Servicio y debe cumplir la regulación que en su momento emita la Agencia.

a. Tubería de recuperación de vapores.

Se utilizará una sola línea de retorno de vapores para los diferentes tipos de gasolinas. La línea será de al menos 76 mm (3 pulg) de diámetro e irá de los contenedores de los dispensarios al contenedor de la motobomba del tanque de almacenamiento que tenga la gasolina de menor índice de octano; la línea de retorno de vapores debe entrar al contenedor de la motobomba a una altura mínima de 30 cm sobre el lomo del tanque o de acuerdo a las recomendaciones del fabricante tratándose de tanques subterráneos.

La tubería de recuperación de vapores será de acero al carbono cédula 40 sin costura cuando sea superficial; y de acero al carbono cédula 40 sin costura, fibra de vidrio o de material termoplástico de alta densidad cuando sea subterránea. La tubería de recuperación de vapores debe cumplir con certificación y los requisitos establecidos en los estándares UL, ULC, CE cuando sea con material de fibra de vidrio o termoplástico y cuando sea de acero al carbono debe estar certificada en cumplimiento de estándares por ASTM A53, o estándar o Norma que lo sustituya.

El diámetro de la tubería de recuperación de vapor será de por lo menos 50.8 mm (2 pulg) a la salida de los contenedores del dispensario, y de 76 mm (3 pulg) en la red común.

Las líneas de recuperación de vapores de gasolinas, antes de la conexión a los dispensarios, tendrán una válvula de corte rápido (shut-off valve) sujeta a su respectiva barra de sujeción de acero a una altura tal que su zona de fractura quede colocada a ± 12.7 mm (± 0.5 pulg) del nivel de piso terminado del basamento del módulo de despacho.

La línea de retorno de vapor hacia los tanques superficiales cuya pendiente mínima debe ser del 1% para su verificación, debe de entrar a un contenedor de transición hermético, en el cual se instalará el pozo de condensados. El contenedor de transición debe ser de material resistente a los Hidrocarburos, el cual se encontrará debajo de nivel de piso terminado.

b. Pozos de Condensados.

Cuando no pueda sostenerse la pendiente del 1% para la tubería de recuperación de vapor, desde los dispensarios hasta los tanques de almacenamiento, se instalarán pozos de condensados, los cuales deben ser herméticos y encontrarse dentro de un contenedor registrable.

La disposición de los condensados debe ser automática y permanente y depositarse en el tanque de almacenamiento de gasolinas de menor índice de octano.

6.4.4. Sistema de venteo.

a. Tubería de venteo.

Las tuberías de venteo deben quedar instaladas de tal manera que los puntos de descarga estén fuera de edificios, puertas, ventanas o construcciones, a una distancia no menor de 3.60 m arriba del nivel de piso terminado adyacente.

Las salidas de la tubería de venteo deben ser localizadas y direccionadas de tal manera que los vapores no sean atrapados debajo de excavaciones, acometidas, accesorios o cajas; que deben estar a no menos de 3.00 m de aperturas de edificios, y a una distancia no menor de 6.00 m de sistemas de ventilación o aires acondicionados.

Además, debe cumplir con las disposiciones siguientes:

1. Las descargas de las líneas de ventilación se colocarán por encima del nivel de las bocatomas de llenado.
2. No se localizarán los venteos dentro de:
 - a. Edificios o columnas de edificios.
 - b. 1.00 m de electrodos de neón a cajas de conexiones.
 - c. 1.00 m de señales eléctricas.
 - d. 8.00 m de calderas.
 - e. 8.00 m de áreas frecuentemente ocupadas por público.
 - f. 1.50 m de acometidas, accesorios o cajas eléctricas.
3. Si los venteos quedan adosados a un edificio, las válvulas de venteo se colocarán por lo menos a 60 cm después de sobrepasar el nivel más alto del edificio.
4. Si las líneas de venteo quedan adosadas a un edificio, se fijarán con abrazaderas a los soportes metálicos que se fijarán al edificio.
5. Si las líneas de venteo no quedan adosadas al edificio, entonces los soportes metálicos se fijarán a un tubo o elemento metálico que tendrá cimentación independiente.
6. El cambio de dirección de las líneas de ventilación se hará con juntas giratorias o de expansión, y éstas quedarán por debajo del espesor de piso terminado adyacente.
7. Cuando se realice la interconexión de las líneas de venteo se hará en la sección superficial para que quede visible.

La tubería de venteo será de acero al carbono de 50.8 mm (2 pulg) mínimo de diámetro en la sección superficial y acero al carbono, o material termoplástico de 76.2 mm (3 pulg) mínimo en la sección subterránea, con pendiente no menor al 1% hacia los tanques de almacenamiento.

En la tubería metálica se aplicará un recubrimiento exterior de protección para evitar la corrosión y en la parte subterránea se colocará una protección adicional a base cinta de polietileno de 35 milésimas de espesor; el traslape para la colocación será del 50% del ancho de la cinta. También puede ser protegida con recubrimiento asfáltico en frío o caliente o lo que señale el fabricante.

La parte no subterránea de la tubería de venteo será completamente visible y estará convenientemente soportada a partir del nivel de piso terminado. El material de la sección visible de la tubería será de acero al carbono de por lo

menos 50.8 mm (2 pulg) de diámetro y 4.8 mm (3/16 pulg) de espesor de pared; en el cambio de dirección horizontal a vertical se instalarán juntas giratorias de acero al carbono cédula 40 o juntas de expansión.

En la parte superficial de la línea de venteo se podrán instalar dispositivos articulados herméticos.

En la parte superior de las líneas de venteo de gasolina se instalarán válvulas de presión / vacío y en las de diésel se colocarán válvulas de venteo o arrestador de flama.

La tubería de venteo para gasolinas puede interconectarse con uno o varios tanques que almacenen el mismo producto, previo cálculo, evitando la presencia de puntos bajos en la tubería. Si así se determina, se puede utilizar una línea de venteo para cada tanque.

En la tubería de venteo de diésel se pueden interconectar dos o más tanques a una misma línea, previo cálculo, evitando la presencia de puntos bajos en la tubería.

No se permite la interconexión de venteos de gasolina con diésel.

b. Juntas de expansión (mangueras metálicas flexibles).

Las juntas de expansión se instalarán en los casos siguientes:

1. En los puntos de conexión de cualquier tubería con tanques de almacenamiento subterráneos, a menos que la tubería sea vertical en su punto de conexión con el tanque.
2. En la base de cada dispensario al igual que en la descarga de la bomba sumergible.
3. En la unión entre la sección vertical y la horizontal de la tubería de venteo.
4. En general en cambios de dirección de las tuberías de combustibles, retorno de vapores o de venteo, donde se requiera eliminar o reducir esfuerzos.

c. Tubería metálica de pared sencilla.

Cuando se instalen tuberías superficiales de pared sencilla metálicas, el material será acero al carbono negro sin costura, cédula 40, los accesorios y válvulas deben ser de las mismas características; y estarán diseñadas y cumplir con certificación y los requisitos establecidos en los estándares de acuerdo a la clasificación ASTM-A 53; las válvulas roscadas deben cumplir con ASTM-B 62; las válvulas bridadas de acuerdo a ASTM-A 216 y clase 150 cara realzada; y las conexiones con ASTM-A 105 y ASTM-A-234, en todos los casos se pueden utilizar Códigos o Normas que las modifiquen o sustituyan.

En todo ramal o derivación se colocará una válvula de bloqueo.

Las juntas roscadas deben ser selladas con una pasta de junta conforme al Código UL 340, o Código que lo modifique o sustituya, o por una cinta de politetrafluoroetileno (PTFE) como mínimo de 20 micras de espesor.

Las tuberías de pared sencilla (metálicas) deben ser superficiales, soportadas en bases de acero estructural, y fijadas de tal manera que durante su operación no se presenten afectaciones por vibraciones.

Si las bases metálicas exceden los 30 cm arriba del suelo, estarán protegidas por un material resistente al fuego por 2 horas mínimo.

6.4.5. Conducción de agua.

a. Tuberías de agua.

Las tuberías de agua pueden ser de material plástico que cumpla las especificaciones ISO-15874-1:2013 ó NMX-E-226/1-SCFI-1999 ó NMX-E-226/2-CNCP-2007 ó NMX-E-181-CNCP-2006 ó de cobre rígido tipo "L" con conexiones de bronce soldables.

Para el caso de la tubería de cobre para agua, las uniones se efectuarán con soldadura a base de una aleación de estaño y plomo al 50%.

Las uniones de las tuberías de polipropileno se realizarán de acuerdo a las especificaciones e indicaciones del fabricante.

Los diámetros deben ser dimensionados de acuerdo al resultado del cálculo hidráulico.

Las tuberías para agua pueden instalarse en trincheras independientes o junto a las de combustibles y de recuperación de vapores.

La profundidad mínima a la que se instalen estas tuberías será de 30 cm por debajo del nivel de piso terminado, independientemente del arreglo que tengan.

b. Drenaje.

La Estación de Servicio contará con drenajes independientes y exclusivos utilizados para lo siguiente:

1. Pluvial: Captará exclusivamente las aguas de lluvia provenientes de las diversas techumbres de la Estación de Servicio y las de circulación que no correspondan al área de almacenamiento y despacho de combustibles.
2. Aceitoso: Captará las aguas aceitosas provenientes de las áreas de despacho, almacenamiento, cuarto de sucios.
3. Sanitario: En caso de especificarse, se describirá el que captura exclusivamente las aguas residuales de los servicios sanitarios.

Los diámetros de las tuberías deben ser determinados con base en los resultados del proyecto de instalación. El diámetro de los cabezales será de 15 cm (6 pulg) o superior.

En el caso de drenajes aceitosos, la tubería será de materiales que resistan la corrosión de residuos aceitosos.

Los recolectores de líquidos aceitosos tales como registros y trampas de combustibles, deben ser construidos de concreto armado, polietileno de alta densidad o fibra de vidrio que cuenten con certificados UL.

En el caso de instalar sistemas separadores de grasas y combustibles, éstos contarán con un gabinete separador con rejilla de acero, dispositivo de filtración coalescente, módulos recolectores con filtros conectados al gabinete separador y entradas pasa-hombre para los módulos recolectores.

Los registros que no sean del drenaje aceitoso deben ser construidos de tabique con aplanado de cemento-arena y un brocal de concreto en su parte superior, o prefabricados.

Las rejillas metálicas para los colectores del drenaje pluvial y aceitoso deben ser de acero electroforjado o similar y deben soportar el tránsito de vehículos. Las medidas del registro no excederán de 700 mm x 500 mm, en su interior.

La pendiente de las tuberías de drenaje será de al menos 2%. La pendiente del piso hacia los registros recolectores será del al menos 1%.

La profundidad de la excavación para alojar las tuberías de drenaje será mayor a 60 cm desde el nivel de piso terminado a la parte superior del tubo, sin que se altere la pendiente establecida.

Cuando el material de la tubería utilizada sea polietileno de alta densidad y corrugada (acostillada), esta podrá colocarse a por lo menos 0.30 m de profundidad.

La caída de aguas pluviales de las techumbres hacia el piso, debe canalizarse a través de tubería al sistema de drenaje pluvial de la Estación de Servicio.

En la zona de almacenamiento se deben ubicar registros que puedan captar el derrame de combustibles, y que cumplan con las características establecidas en esta sección.

El volumen de agua recolectada en las zonas de almacenamiento y despacho pasará por la trampa de combustibles o el separador de grasas y combustibles,

antes de conectarse al sistema para el aprovechamiento y reuso de aguas residuales o al colector municipal.

6.4.6. Pruebas de hermeticidad.

a. Tuberías de producto.

Se debe especificar la presión de operación máxima a que estarán sometidas las tuberías de producto.

Se deben realizar dos pruebas de hermeticidad a las tuberías en las diferentes etapas de instalación, de acuerdo a lo señalado en el Código NFPA 30, o Código o Norma que la modifique o sustituya; por laboratorio de pruebas acreditado.

La primera prueba será hidrostática a 150% de la presión de diseño o neumática al 110% de la presión de diseño. La presión de prueba debe ser mantenida hasta completar una inspección visual de todos los accesorios y conexiones para verificar que no existan fugas antes de cerrar pisos y se efectuará a las tuberías primaria y secundaria cuando hayan sido instaladas totalmente en la excavación o en las trincheras, interconectadas entre sí, pero sin conectarse a los tanques, bombas sumergibles o dispensarios. En ningún caso la presión de prueba debe tener una caída de presión superior a los 34.473 kPa (0.35 kg/cm²; 5 psi) y el tiempo de prueba no debe ser menor a 10 minutos.

La segunda prueba es obligatoria y se aplicará con el producto a manejar. Se realizará a las tuberías primaria y secundaria cuando estén conectadas a los tanques, bombas sumergibles o dispensarios, a un 10% por arriba de la presión máxima de operación.

En caso de detectarse alguna fuga al aplicar las pruebas de hermeticidad, deben ser eliminadas reparando la sección afectada y repetir la prueba de hermeticidad correspondiente.

b. Tubería de agua.

La prueba de hermeticidad neumática para la red de agua antes de cerrar pisos, se realizará a una presión de 689.475 kPa (7.03 kg/cm²; 100 lb/pulg²) durante un período de 2 horas como mínimo.

6.5. Áreas peligrosas.

6.5.1. Clasificación de áreas peligrosas.

Las áreas peligrosas se clasifican como áreas de la clase I, grupo D, divisiones 1 y 2, respetando la clasificación indicada en la NOM-001-SEDE-2012 o el Código NFPA 70, o Código o Norma que las modifique o sustituya.

6.5.2. Ubicación de áreas peligrosas.

Todas las fosas, trincheras, zanjas y, en general, depresiones del terreno que se encuentren dentro de las áreas de las divisiones 1 y 2, deben ser consideradas dentro de la clase 1, grupo D, división 1.

Cuando las fosas o depresiones no se localicen dentro de las áreas de la clase 1, divisiones 1 y 2, como las definidas en el punto anterior, pero contengan tuberías de Hidrocarburos, válvulas o accesorios, estarán clasificadas en su totalidad como áreas de la división 2.

Los edificios tales como oficinas, casetas, bodegas, cuartos de control, cuarto de máquinas o de equipo eléctrico que estén dentro de las áreas consideradas como peligrosas, estarán clasificadas de la siguiente manera:

Cuando una puerta, ventana, vano o cualquier otra abertura en la pared o techo de una construcción quede localizada total o parcialmente dentro de un área clasificada como peligrosa (Clase 1, división 1 y 2), todo el interior de la construcción quedará también dentro de dicha clasificación a menos que la vía de comunicación de vapores de gasolina se evite por medio de un sistema de ventilación de presión positiva a base de aire limpio, con dispositivos para evitar fallas en el sistema de

ventilación; o bien se separe por paredes o diques, que cumpla con lo señalado en el Código NFPA 30A y el Código NFPA 70, o Códigos que las modifiquen o sustituyan.

La extensión de las áreas peligrosas debe estar verificadas por una Unidad de Verificación de Instalaciones Eléctricas (UVIE) acreditada y autorizada en términos de la LFMN.

6.6. Instalaciones eléctricas.

Se pueden utilizar para la iluminación sistemas o tecnologías alternas de tal forma que permitan la operación de la Estación de Servicio.

Se pueden utilizar para el suministro Normal de energía eléctrica o para emergencias sistemas alternos de generación y/o almacenamiento de energía eléctrica como las plantas de energía eléctrica con motor de combustión interna, celdas solares, sistemas eólicos, o cualquier otro sistema que permita la operación de la Estación de Servicio.

En instalaciones con tanques de almacenamiento de combustibles superficiales no confinados, se deben colocar sistemas de pararrayos.

Los conductores de un circuito intrínsecamente seguro no se instalarán en el mismo ducto, caja de conexiones o de salida y otros accesorios, con conductores de otro circuito, a menos que pueda instalarse una barrera adecuada que separe los conductores de los respectivos circuitos.

En las acometidas eléctricas y de tierras físicas a contenedores de dispensarios y motobombas de tanques de almacenamiento, las instalaciones eléctricas deben ser herméticas.

Para impedir la filtración de vapores, fluidos y humedad al aislamiento exterior de los conductores eléctricos, se aplicará al sello eléctrico, una fibra y compuesto sellador aprobado y cajas a prueba de explosión.

Los tableros para el centro de control de motores estarán localizados en una zona exclusiva para instalaciones eléctricas, la cual por ningún motivo debe estar ubicada en el cuarto de máquinas ni en las áreas clasificadas de las divisiones 1 y 2.

La Estación de Servicio tendrá mínimo cuatro interruptores de emergencia ("paro de emergencia") de golpe (tipo hongo) que desconecten de la fuente de energía a todos los circuitos de fuerza, así como al alumbrado en dispensarios, los cuales deben ser a prueba de explosión con clasificación aprobada para áreas de la clase I, grupo D, divisiones 1 y 2. El alumbrado general debe permanecer encendido.

Los interruptores estarán localizados en el interior de la oficina de control de la Estación de Servicio donde habitualmente exista personal, en la fachada principal del edificio de oficinas, en la zona de despacho y en la zona de almacenamiento, independientemente de cualquier otro lugar. Los botones de estos interruptores deben ser de color rojo y se colocarán a una altura de 1.70 m a partir del nivel de piso terminado.

Si por limitaciones de espacio el área donde queden alojados los tableros y el centro de control de motores se localiza en áreas peligrosas, los equipos eléctricos que se instalen deben ser a prueba de explosión o clase NEMA-7 (NEMA, *National Electrical Manufacturers Association*), o bien se instalará un equipo de presurización de acuerdo a la NFPA 496, o Código o Norma que la modifique o sustituya.

6.7. Señales y avisos.

Se deben señalar accesos, salidas, estacionamientos, áreas de carga y descarga de combustibles y zonas peatonales de acuerdo a la regulación vigente, en lo no previsto se debe observar lo indicado en el Anexo 2.

7. OPERACIÓN

Para una adecuada operación de las instalaciones el Regulado debe cumplir las disposiciones del ANEXO 4 (inciso 3) y las operativas y de seguridad siguientes:

7.1. Disposiciones Operativas.

Para efectos de control y verificación de las actividades de operación, debe contar con uno o varios libros de bitácoras foliadas, se permite el uso de aplicaciones (software) de base(s) de

datos electrónica(s), para el registro de las incidencias y actividades de operación, entre otros de: recepción y descarga de productos, limpiezas programadas o no programadas, desviaciones en el balance de producto, Incidentes e inspecciones de operación. La bitácora(s) debe cumplir con los incisos del numeral 8.3.

El encargado de la Estación de Servicio es responsable de la operación de despacho de los combustibles, a través de los despachadores.

El Regulado debe desarrollar su(s) procedimiento(s) de operación, y debe incluir al menos los siguientes:

- a. Procedimiento para la recepción de Auto-tanque y descarga de productos inflamables y combustibles a tanque de almacenamiento.
- b. Procedimiento de suministro de productos inflamables y combustibles a vehículos.

7.2. Disposiciones de Seguridad.

7.2.1. Disposiciones administrativas.

El Regulado debe cumplir con las disposiciones administrativas que sean emitidas por la Agencia.

7.2.2. Análisis de Riesgos.

La Estación de Servicio debe contar con un Análisis de Riesgos elaborado por una persona moral con reconocimiento nacional o internacional, para las etapas en las que se solicita en la Norma, de conformidad con la regulación que emita la Agencia.

7.2.3. Incidentes y/o Accidentes.

El Regulado debe informar a la Agencia de incidentes y/o accidentes que impliquen un daño a las personas, a los equipos, a los materiales y/o al medio ambiente, de conformidad con las Disposiciones Administrativas de Carácter General que emita la Agencia.

7.2.4. Procedimientos.

El Regulado debe desarrollar su(s) procedimiento(s) internos de seguridad, y debe incluir al menos los siguientes:

- a. Preparación y respuesta para las emergencias (Fuga, derrame, incendio, explosión).
- b. Investigación de Accidentes e Incidentes.
- c. Etiquetado, bloqueo y candado para interrupción de líneas eléctricas.
- d. Etiquetado, bloqueo y candado para interrupción de líneas con productos.
- e. Trabajos Peligrosos con fuentes que generen ignición (soldaduras, chispas y/o flama abierta).
- f. Trabajos en alturas con escaleras o plataformas superiores a 1.5 m.
- g. Trabajos en áreas confinadas.

8. MANTENIMIENTO

Para un adecuado mantenimiento el Regulado debe cumplir las disposiciones del ANEXO 4 (inciso 3).

La Estación de Servicio debe contar con un programa de mantenimiento para conservar en condiciones óptimas de seguridad y operación los elementos constructivos, equipos e instalaciones. El regulado debe desarrollar su(s) procedimiento(s) de mantenimiento de conformidad con lo establecido en la presente Norma.

El mantenimiento debe ser de carácter preventivo y correctivo, a efecto de identificar y corregir situaciones que pudieran generar riesgos e interrupciones repentinas en la operación de equipos e instalaciones, así como para reparar o sustituir equipos o instalaciones que estén dañadas o que no funcionen. Se debe elaborar un programa mensual de detección de fugas y derrames tomando como base la información del sistema de control de inventarios para detectar situaciones de riesgo en la Seguridad Operativa y la protección al ambiente.

El programa de mantenimiento debe elaborarse conforme lo prevean los manuales de mantenimiento de cada equipo, o en su caso, conforme a las indicaciones de los fabricantes, proveedores de materiales y constructores.

En este programa se debe establecer la periodicidad de las actividades que se llevarán a cabo en un año calendario.

8.1. Aplicación del programa de mantenimiento.

El programa de mantenimiento debe aplicarse a todos los elementos y sistemas de la Estación de Servicio indicados en esta Norma.

8.2. Procedimientos en el programa de mantenimiento.

El programa de mantenimiento de los sistemas debe contar con los procedimientos enfocados a:

- a. Verificar el funcionamiento seguro de los equipos relacionados con la operación;
- b. Asegurar que los materiales y refacciones que se usan en los equipos cumplen con las especificaciones requeridas;
- c. Testificar que se lleven a cabo las revisiones y pruebas periódicas a los equipos;
- d. Realizar el mantenimiento con base en las recomendaciones del fabricante y el procedimiento de la empresa;
- e. Revisar el cumplimiento de las acciones correctivas resultantes del mantenimiento;
- f. Revisar los equipos nuevos y de reemplazo, para el cumplimiento con los requerimientos de diseño donde estarán instalados, y
- g. Definir los criterios o límites de aceptación; la frecuencia de las revisiones y pruebas, conforme a las recomendaciones del fabricante; las buenas prácticas de ingeniería; los requerimientos regulatorios y las políticas del Regulado, entre otros.

Por seguridad y para evitar riesgos, las actividades de mantenimiento deben ser realizadas cumpliendo las medidas de seguridad descritas en el punto 8.4 de esta Norma, y se utilizarán herramientas, equipos de seguridad y refacciones que garanticen los trabajos de mantenimiento.

Todo trabajo de mantenimiento debe quedar documentado en la(s) bitácora(s) y registrado en los expedientes correspondientes.

8.3. Bitácora.

Para efectos de control y verificación de las actividades de mantenimiento la Estación de Servicio debe contar con uno o varios libros de bitácoras foliadas, para el registro de lo siguiente: mantenimiento preventivo y correctivo de edificaciones, elementos constructivos, equipos, sistemas e instalaciones de la Estación de Servicio, pruebas de hermeticidad, incidentes e inspecciones de mantenimiento, entre otros.

- a. La(s) bitácora(s) no debe(n) contener tachaduras y en caso de requerirse alguna corrección, ésta será a través de un nuevo registro, sin eliminar ni tachar el registro previo.
- b. La(s) bitácora(s) estará(n) disponible(s) en todo momento en la Estación de Servicio y en un lugar de fácil acceso tanto para el responsable de dicha estación como para los trabajadores autorizados.
- c. La(s) bitácora(s) debe(n) contener como mínimo, lo siguiente: nombre de la Estación de Servicio, domicilio, nombre del equipo y firmas de los trabajadores autorizados, firma autógrafa del o los trabajadores que realizaron el registro de actividades, así como la fecha y hora del registro.

Se permite el uso de aplicaciones (software) de base(s) de datos electrónica(s) para dar el seguimiento a las labores que deben ser registradas en la(s) bitácora(s), éstas deben permitir la rastreabilidad de las actividades y los registros requeridos de operación y/o mantenimiento, tales como actividades ejecutadas por personal competente o interacción con personal competente externo en la actividad, informes externos, evidencias objetivas (reportes de

servicio, fotografías, manejo de residuos, manifiestos de disposición de residuos, entre otros). Se deben de incluir todos los registros de concepto requeridos a lo largo de esta Norma.

8.4. Previsiones para realizar el mantenimiento a equipo e instalaciones.

8.4.1. Preparativos para realizar actividades de mantenimiento.

Todos los trabajos peligrosos efectuados por los trabajadores de la Estación de Servicio o contratados con externos deben ser autorizados por escrito por el responsable de la Estación de Servicio y se registrarán en la(s) bitácora(s), anotando la fecha y horas de inicio y terminación programadas, así como el equipo y materiales de seguridad que serán utilizados.

Los trabajadores de la Estación de Servicio y el personal externo contarán con el equipo de seguridad y protección; así como con herramientas y equipos adecuados de acuerdo al lugar y las actividades que vayan a realizar.

Antes de realizar cualquier actividad de mantenimiento se deben seguir las medidas establecidas en los procedimientos de mantenimiento, las recomendaciones de fabricante y las siguientes:

- a. Suspender el suministro de energía eléctrica al equipo en mantenimiento y aplicar el procedimiento de seguridad de etiquetado, bloqueo y candado.
- b. Para actividades en dispensarios, suspender el despacho de producto desde la bomba sumergible al dispensario.
- c. Delimitar la zona en un radio de:
 1. 6.10 m a partir de cualquier costado de los dispensarios.
 2. 3.00 m a partir de la bocatoma de llenado de tanques de almacenamiento.
 3. 3.00 m a partir de la bomba sumergible.
 4. 8.00 m a partir de la trampa de grasas o combustibles.
- d. Verificar con un explosímetro que no existan o se presenten concentraciones explosivas de vapores (si el área es clasificada como peligrosa).
- e. Eliminar cualquier punto de ignición.
- f. Todas las herramientas eléctricas portátiles estarán aterrizadas y sus conexiones e instalación deben ser a prueba de explosión.
- g. En el área de trabajo se designarán a dos personas capacitadas en el uso de extintores, cada una con un extintor de 9.0 kg y estarán especificados y deben cumplir con la función de sofocar fuego de las clases A, B y C.
- h. Cuando se realicen trabajos en el interior del tanque de almacenamiento se tendrá una persona en el exterior encargado de la seguridad.
- i. Estas medidas preventivas son enunciativas y no limitativas.

8.4.2. Medidas de seguridad para realizar trabajos “en caliente” o que generen fuentes de ignición.

Para los casos en los que se justifique realizar trabajos “en caliente”, antes de iniciar debe analizarse las actividades que serán realizadas y las áreas donde se llevarán a cabo para identificar los riesgos potenciales y definir las medidas a seguir para garantizar la seguridad de las personas e instalaciones durante el desarrollo de las actividades. Además, se debe cumplir con lo establecido en sus procedimientos de mantenimiento y recomendaciones del fabricante.

Antes de realizar cualquier actividad de mantenimiento se deben seguir las medidas establecidas en los procedimientos de mantenimiento, las recomendaciones de fabricante y las siguientes:

- a. Suspender el suministro de energía eléctrica a todos los equipos de bombeo y despacho de combustibles y aplicar procedimiento de seguridad de etiquetado, bloqueo y candado donde sea requerido.
- b. Despresurizar y vaciar las líneas de producto.

- c. Inspeccionar las áreas donde se realizarán las actividades, y eliminar fugas, derrames o acumulaciones de combustibles.
- d. Limpiar las áreas de trabajo.
- e. Retirar los residuos peligrosos generados.
- f. Verificar con un explosímetro que no existan concentraciones explosivas de vapores.
- g. Estas medidas preventivas son enunciativas y no limitativas.

8.4.3. Medidas de seguridad para realizar trabajos en áreas cercanas a líneas eléctricas de media y alta tensión.

Todos los trabajos de inspección, mantenimiento, limpieza y sustitución de equipo e instalaciones que se realicen en áreas cercanas a líneas eléctricas de media y alta tensión, deben cumplir con los requisitos siguientes:

- a. Instalar plataforma en áreas con suelo firme.
- b. Para estabilizar la plataforma, la relación entre la altura y ancho de la plataforma no debe exceder de 3.5:1 para instalación fija y 3:1 para instalación móvil.
- c. Verificar que las ruedas instaladas en los montantes de las plataformas móviles sean de por lo menos 125 mm de diámetro y que estén equipadas con dispositivos de frenos en las ruedas que no se puedan soltar por accidente.
- d. Instalar la escalera de acceso en el interior de la plataforma y contar con una tapa de acceso con seguro en la sección superior.
- e. Al realizar los trabajos sobre la plataforma utilizar equipo de protección personal, tales como: casco, guantes, calzado dieléctrico y equipo de protección personal para interrumpir caídas de altura.
- f. Todas las herramientas eléctricas portátiles deben estar aterrizadas.
- g. Ningún objeto debe exceder el límite establecido por la superficie superior del andamio y si por alguna razón no se puede cumplir con esta condición, las maniobras deben realizarse en la zona más alejada de las líneas eléctricas.
- h. Estas medidas preventivas son enunciativas y no limitativas.

Los trabajos “en caliente” o que generen fuentes de ignición, deben estar autorizados por escrito por el Responsable de la Estación de Servicio y deben ser registrados en la bitácora, anotando la fecha y hora de inicio y terminación programada, indicar el equipo y materiales de seguridad que serán utilizados. Al finalizar los trabajos deben registrarse los datos y los eventos relevantes que ocurrieron.

8.4.4. Medidas de seguridad en caso de derrames de combustibles.

Cuando al realizar actividades de mantenimiento en la Estación de Servicio se presenten fugas o derrames de productos en tuberías, conexiones y cualquier otro elemento presurizado o con acumulaciones de combustibles, se deben realizar las acciones siguientes:

- a. Suspender inmediatamente los trabajos de mantenimiento que se estén realizando.
- b. Suspender el suministro de energía eléctrica a los equipos que originaron el derrame.
- c. Activar el sistema de paro por emergencia de la instalación.
- d. Eliminar todas las fuentes de calor o que produzcan ignición (chispas, flama abierta, etc), que estén cercanas al área del derrame.
- e. Evacuar al personal ajeno a la instalación.
- f. Corregir el origen del derrame.
- g. Lavar el área con abundante agua y recolectar el producto derramado en la trampa de combustibles.
- h. Colocar los residuos peligrosos en los lugares de almacenamiento temporal.

- i. Una vez realizada la corrección del origen del problema y establecidas las condiciones seguras de operación de la instalación se podrá continuar con los trabajos de operación y mantenimiento, de acuerdo a los lineamientos del procedimiento de emergencia por fugas y derrames de Hidrocarburos.
- j. Estas medidas preventivas son enunciativas y no limitativas.

8.5. Mantenimiento a Tanques de almacenamiento.

Previo a la realización de trabajos de mantenimiento de tanques de almacenamiento se debe proceder a verificar los resultados de las pruebas de hermeticidad, realizar el drenado de agua del tanque.

8.5.1. Pruebas de hermeticidad.

Para la realización de las pruebas de hermeticidad se utilizarán los sistemas fijos, los cuales consisten en equipos del sistema de control de inventarios y de detección electrónica de fugas o bien los sistemas móviles que aplican métodos de prueba volumétricos y no volumétricos.

El responsable de la Estación de Servicio debe asegurarse de que los equipos del sistema de control de inventarios y detección electrónica de fugas operen en óptimas condiciones a los diferentes niveles de producto que tenga el tanque.

Los resultados que se obtengan de las pruebas de hermeticidad realizados con equipo fijo o móvil quedarán registrados en la bitácora y el original se guardará en el archivo de la Estación de Servicio, y se exhibirá a la Agencia cuando así se solicite.

Con los resultados de las pruebas de hermeticidad de tanques y accesorios se podrá identificar si se requiere realizar actividades de mantenimiento, en su caso, determinar las acciones para llevar a cabo la suspensión temporal del tanque, el retiro definitivo y sustitución por equipos nuevos.

En caso de ser detectada alguna fuga en tanques de almacenamiento al aplicar las pruebas de hermeticidad, se retirarán de inmediato de operación y se apegarán a lo dispuesto por la legislación aplicable en materia de prevención y gestión integral de los residuos.

8.5.2. Drenado de agua.

Llevar a cabo las actividades necesarias para determinar la presencia de agua en el interior del tanque.

Para conocer la existencia de agua en el interior del tanque de almacenamiento será necesario revisar la lectura del indicador del nivel de agua en el sistema de control de inventarios.

En caso de identificar la presencia de agua, se procederá a realizar el drenado de la misma. Los líquidos extraídos deben ser almacenados en tambores herméticos de 200 litros, correctamente identificados como residuos contaminantes, para su posterior recolección y transporte a los lugares de disposición final aprobados por las autoridades correspondientes.

8.6. Trabajos en el tanque.

8.6.1. Consideraciones de seguridad, para trabajos en espacios confinados.

El Responsable de la Estación de Servicio realizará estos trabajos de acuerdo al procedimiento interno de trabajos en áreas confinadas y los numerales 8.7.1 y 8.7.2 de la presente Norma.

8.6.2. Monitoreo al interior en espacios confinados.

Se monitoreará constantemente el interior del tanque para verificar que la atmósfera cumpla con los requisitos indicados en el numeral 8.7.2 de la Norma.

Las lámparas que se utilicen para iluminar un espacio confinado, deben ser de uso rudo y a prueba de explosión. Todos los equipos de bombeo, venteo, y herramientas deben ser de función neumática, anti chispa o a prueba de explosión.

8.7. Limpieza interior de tanques.

La limpieza de los tanques se debe realizar preferentemente con equipo automatizado de limpieza de tanques, con base en su programa de mantenimiento o cuando la administración

de la Estación de Servicio así lo determine. Las actividades de limpieza deben ser ejecutadas con personal interno o externo, competente en la actividad y se debe registrar en bitácora. Se deben cumplir los requisitos siguientes:

8.7.1. Requisitos previos para limpieza interior de tanques.

El Responsable de la Estación de Servicio realizará estos trabajos de acuerdo al procedimiento interno de trabajos en áreas confinadas. El cual contendrá como mínimo:

- a. Extender autorización por escrito, registrando esta autorización y los trabajos realizados en la Bitácora.
- b. Drenar y vaporizar los tanques de almacenamiento, antes de realizar cualquier trabajo en su interior, en caso de que ingrese personal al interior. Durante el tiempo que el trabajador se encuentre dentro del tanque de almacenamiento de combustibles, estará vigilado y supervisado por trabajadores de acuerdo con los procedimientos de seguridad establecidos, además utilizará equipo de protección y seguridad personal, un arnés y cuerda resistente a las sustancias químicas que se encuentren en el espacio confinado, con longitud suficiente para poder maniobrar dentro del área y ser utilizada para rescatarlo cuando se requiera, y equipo de respiración en caso de ser necesario.

El responsable de la Estación de Servicio debe cumplir los procedimientos internos Etiquetado, bloqueo y candado para interrupción de líneas eléctricas; Etiquetado, bloqueo y candado para interrupción de líneas con productos y colocar señales y avisos de seguridad que indiquen las restricciones mientras se lleva a cabo el trabajo.

8.7.2. Requisitos de la atmósfera para trabajos en el interior del tanque.

- a. Que el contenido de oxígeno esté entre 19.5% y 23.5%; en caso contrario se tomarán las medidas pertinentes, tanto para el uso de equipo de protección respiratoria autónomo con suministro de aire, como para la realización de actividades en atmósferas no respirables.
- b. La concentración de gases o vapores inflamables no será superior en ningún momento al 5% del valor del límite inferior de inflamabilidad y de 0% en el caso de que se vaya a realizar un trabajo de corte y/o soldadura.
- c. Se debe contar con un sistema de extracción mecánica portátil para ventilar el espacio confinado.
- d. Las lámparas que se utilicen para iluminar un espacio confinado, deben ser de uso rudo y a prueba de explosión.

8.7.3. Retiro temporal de operación de tanques de almacenamiento.

El retiro temporal de operación de los recipientes, se hará por las razones siguientes:

- a. Para la instalación de los equipos del sistema de control de inventarios y monitoreo electrónico, recuperación de vapores o para instalar la válvula de sobrellenado.
- b. Para limpieza interior del tanque de almacenamiento, para cambio de producto o para el retiro de desechos sólidos.
- c. Por suspensión temporal de despacho de producto.
- d. Para realizar pruebas de hermeticidad en tanques de almacenamiento y tuberías.
- e. Para mantenimiento preventivo a dispensarios e instrumentos de control.
- f. En caso de que el tanque de almacenamiento se deje temporalmente fuera de operación, se aplicará lo siguiente:
 1. Periodo menor a tres meses:
 - a. Mantener en operación los sistemas de protección contra la corrosión que se encuentren instalados.

- b. Mantener en operación el equipo del sistema de control de inventarios y el de detección electrónica de fugas, o remover el producto que contenga, de tal forma que el volumen remanente no exceda 0.3% de la capacidad total del tanque o su nivel sea como máximo 25 mm con respecto a la parte más baja del interior del tanque.
- 2. Periodo igual o superior a tres meses:
 - a. Mantener en operación los sistemas de protección contra la corrosión que se encuentren instalados.
 - b. Mantener en operación el equipo del sistema de control de inventarios y el de detección electrónica de fugas, o remover el producto que contenga, de tal forma que el volumen remanente no exceda 0.3% de la capacidad total del tanque o su nivel sea como máximo 25 mm con respecto a la parte más baja del interior del tanque.
 - c. Dejar abierta y en funcionamiento la tubería de venteo.
 - d. Cerrar todas las boquillas del tanque de almacenamiento (de llenado, bomba sumergible, etc.), excepto la de la tubería de venteo.
 - e. Asegurar el tanque contra actos vandálicos que puedan dañarlo o alterarlo.

8.7.4. Requisitos del programa de trabajo de limpieza.

El programa de trabajo debe incluir la información siguiente:

- a. Datos de la Estación de Servicio.
- b. Objetivo de la limpieza.
- c. Responsable de la actividad.
- d. Fecha de inicio y de término de los trabajos.
- e. Hora de inicio y de término de los trabajos.
- f. Características y número del tanque y tipo de producto.
- g. Producto.

8.8. Retiro definitivo de tanques de almacenamiento.

El retiro y la disposición final de los tanques de almacenamiento deben hacerse conforme a lo establecido en la Normatividad en seguridad y protección ambiental aplicable, debiendo quedar asentadas las actividades realizadas en la bitácora.

8.9. Accesorios de los tanques de almacenamiento.

Antes de iniciar las actividades de mantenimiento en los accesorios de los tanques de almacenamiento, se deben tomar las acciones preparativas de seguridad establecidas en el apartado 7.2.4 que sean aplicables.

8.9.1. Motobombas y bombas de transferencia.

En caso de falla de algún(os) accesorio(s), como motobomba(s) o bomba(s) de transferencia, se procederá a su reemplazo para garantizar la operación segura del tanque.

Se podrá(n) reemplazar la(s) motobomba(s) o bomba(s) de transferencia por otra(s) similar(es) mientras se corrige(n) la(s) falla(s), debiéndose documentar la administración al cambio en la bitácora.

8.9.2. Válvulas de prevención de sobrellenado.

Mientras no esté instalada la válvula de prevención de sobrellenado no se procederá a realizar carga de producto a los tanques.

Las actividades de mantenimiento consistirán en verificar que la válvula esté completa, hermética y que su ubicación en el interior del tanque permita el cierre del paso de combustible como máximo al 95% de la capacidad total del tanque.

8.9.3. Equipo del sistema de control de inventarios.

Los Regulados están obligados a verificar cada treinta días y contar con un reporte impreso de los datos de los tanques que la consola del equipo señale, respecto a nivel de producto y agua.

Se debe verificar que el equipo del sistema de control de inventarios identifique correctamente el tanque de almacenamiento y que indique el nivel del producto y el contenido de agua.

8.9.4. Protección catódica.

Cuando aplique, las conexiones eléctricas del rectificador así como las de alimentación de corriente alterna o de cualquier fuente de energía de corriente directa, se deben proteger, limpiar y ajustar una vez al año, para mantener bajas resistencias de contacto y evitar sobrecalentamientos. Cualquier defecto o falla en los componentes del sistema debe eliminarse o corregirse.

Debe aplicarse recubrimiento anticorrosivo a la cubierta de las fuentes de energía, transformador y a todas las partes metálicas de la instalación.

8.9.5. Limpieza de contenedores de derrames de boquillas de llenado.

Debe realizarse por lo menos cada mes verificando que esté limpio, que no esté dañado y sea hermético.

8.9.6. Registros y tapas en boquillas de tanques.

Los registros se revisarán por lo menos cada 30 días verificando que estén limpios y secos, y que tengan instaladas las conexiones, empaques y accesorios en buenas condiciones.

Las boquillas de llenado deben contar con sus respectivas tapas, las cuales deben contar con empaques que permitan el sellado hermético.

8.9.7. Conectores rápidos y codos de descarga de mangueras de llenado y de recuperación de vapores.

Asegurarse que las mangueras y conectores no estén golpeados o dañados, y que sus componentes están ensamblados conforme a las recomendaciones y especificaciones del fabricante.

Asegurarse que los accesorios estén completos y se ajusten herméticamente a las boquillas de las mangueras.

8.10. Tuberías de producto y accesorios de conexión.

8.10.1. Pruebas de hermeticidad.

Las actividades de mantenimiento para las tuberías consistirán en verificar los resultados de las pruebas de hermeticidad, a fin de realizar las correcciones que sean necesarias.

Para la realización de las pruebas de hermeticidad se utilizarán los sistemas móviles.

Los resultados que se obtengan de las pruebas de hermeticidad realizados con equipo móvil quedarán registrados en la bitácora y el original se guardará en el archivo de la Estación de Servicio, y se exhibirá a la Agencia cuando así se solicite.

Con los resultados de las pruebas de hermeticidad se podrá identificar si se requiere realizar actividades de mantenimiento a las tuberías y, en su caso, determinar las acciones para llevar a cabo las reparaciones correspondientes, la suspensión temporal de las mismas o el retiro definitivo y sustitución por tuberías nuevas.

En caso de ser detectada alguna fuga, se procederá a suspender la operación del tanque que alimenta dichas tuberías y a verificar la parte afectada para su reparación o sustitución según sea el caso.

Las pruebas de hermeticidad en tuberías alimentadas por tanques de almacenamiento se deben realizar, las dos iniciales indicadas en el numeral 6.4.6, previo a la puesta en servicio de la Estación de Servicio, otra a los cinco años y a partir del sexto año, en forma anual a través de un laboratorio de pruebas acreditado.

8.10.2. Registros y tapas para el cambio de dirección de tuberías.

El mantenimiento de registros y tapas se hará para comprobar que no estén fracturados y que las tapas sean de las dimensiones que tiene el registro y asienten completamente en los mismos. Además, si los registros y tapas se encuentran en áreas clasificadas como no peligrosas se debe comprobar que las tapas sellen herméticamente.

8.10.3. Conectores flexibles de tubería en contenedores.

El mantenimiento consistirá en revisar que los conectores no estén golpeados o torcidos y que no tengan fugas de producto.

8.10.4. Válvulas de corte rápido (shut-off).

El mantenimiento consiste en verificar que la válvula funciona y mantiene su integridad operativa conforme a las recomendaciones y especificaciones del fabricante.

8.10.5. Válvulas de venteo o presión vacío.

El mantenimiento debe contemplar que las válvulas funcionen y mantengan su integridad operativa de acuerdo a las recomendaciones y especificaciones del fabricante.

8.10.6. Arrestador de flama.

Se debe mantener limpio y libre de obstrucciones. En caso de existir daño, fractura o ruptura de algún elemento que compone el arresta flama se debe reemplazar por uno en buen estado, con el fin de asegurar el correcto funcionamiento y la integridad operativa.

8.10.7. Juntas de expansión (mangueras metálicas flexibles).

La comprobación se hará de acuerdo a los resultados de las pruebas de hermeticidad aplicadas a las tuberías. En caso de existir daño, fractura o ruptura de algún elemento que compone las juntas de expansión (mangueras metálica flexible) se debe reemplazar por una en buen estado, con el fin de asegurar el correcto funcionamiento y la integridad operativa.

8.11. Sistemas de drenaje.

8.11.1. Registros y tubería.

Los sistemas de drenaje se deben mantener limpios y libres de cualquier obstrucción, y que permita el flujo hacia los sistemas de drenaje municipal o pozos de absorción. Para no impactar al sistema de drenaje municipal se debe verificar diariamente que la trampa de gasolinas y diésel se conserve libre de Hidrocarburos y se encuentre en condiciones de operación.

En los sistemas de drenaje aceitoso, éste se debe mantener libre de residuos peligrosos y éstos deben ser depositados en recipientes especiales, para su disposición final.

Los residuos extraídos de la trampa de gasolinas y diésel deben ser recolectados en un tambor cerrado, el cual tendrá un letrero señalando el producto que contiene en uno de sus costados y la leyenda o aviso que alerte de la peligrosidad del mismo.

8.12. Dispensarios.

8.12.1. Filtros.

Sustituir los filtros cuando se encuentren saturados.

8.12.2. Mangueras para el despacho de combustible y recuperación de vapores.

Comprobar que las mangueras y sus uniones no presenten daños, o cuarteaduras que permitan fuga de producto o vapores.

8.12.3. Válvulas de corte rápido (break-away).

Las válvulas deben funcionar de acuerdo con las recomendaciones y especificaciones del fabricante.

8.12.4. Pistolas para el despacho de combustibles.

Las pistolas de despacho no deben presentar fuga por la boquilla al suspender el despacho de combustible.

8.12.5. Sistema de recuperación de vapores fase II.

Debe cumplir con las recomendaciones y especificaciones del fabricante y con la regulación que emita la Agencia.

8.12.6. Anclaje a basamento.

Revisar el sistema de anclaje y los elementos de sujeción constatando que no esté suelto el dispensario.

8.13. Zona de despacho.

8.13.1. Elementos Protectores de módulos de despacho o abastecimiento.

El mantenimiento consistirá en reparar o sustituir los elementos dañados o golpeados.

8.14. Cuarto de máquinas.

8.14.1. Equipo hidroneumático.

Donde aplique, se debe constatar que el equipo funcione conforme a las recomendaciones y especificaciones del fabricante.

8.14.2. Planta de emergencia de energía eléctrica y en su caso colectores que aprovechen energías renovables.

En su caso, el mantenimiento de la planta de emergencia se hará conforme a las especificaciones del fabricante. En el caso de colectores solares, si aplica, se hará conforme a las recomendaciones del fabricante.

8.15. Extintores.

El mantenimiento de extintores se sujetará al programa de mantenimiento y a las buenas prácticas de seguridad de la Estación de Servicio.

8.16. Instalación eléctrica.

8.16.1. Canalizaciones eléctricas.

Para el mantenimiento de las instalaciones eléctricas se realizará el corte en el suministro de energía eléctrica del circuito donde se llevarán a cabo los trabajos para la protección del trabajador que realice los trabajos de mantenimiento.

El mantenimiento de las instalaciones eléctricas debe ser realizado por lo menos cada seis meses y se debe:

- a. Revisar que los accesorios eléctricos (interruptores; contactos, cajas de conexiones, sellos eléctricos, tableros, etc.) tengan su correspondiente tapa y contratapa de protección firmemente colocada.
- b. Revisar el funcionamiento de interruptores de circuitos de fuerza e iluminación desde los tableros. Corregir en caso de falla.

8.16.2. Sistemas de tierras y pararrayos.

La revisión de los sistemas de tierras y pararrayos se debe realizar en apego al programa de mantenimiento.

8.17. Otros equipos, accesorios e instalaciones.

8.17.1. Detección electrónica de fugas (sensores).

- a. Comprobar que el sensor funcione de acuerdo a las recomendaciones y especificaciones del fabricante.
- b. Comprobar que las alimentaciones eléctricas son las adecuadas de acuerdo al diseño de la ingeniería y sean acordes a la clasificación de áreas.
- c. Comprobar que funcionan las alarmas audibles y/o visibles.

8.17.2. Contenedores de dispensarios, bombas sumergibles y de accesorios.

Se revisarán por lo menos cada 30 días para verificar que no estén dañados y sean herméticos.

8.17.3. Paros de emergencia.

- a. Comprobar que el paro de emergencia esté operable, que se encuentre firmemente sujeto en el lugar donde está instalado y que el pulsador o botón tipo hongo no esté flojo o roto.
- b. Comprobar que al activar los interruptores de emergencia, se corte el suministro de energía eléctrica a todos los circuitos de fuerza.
- c. Comprobar que a falla eléctrica del sistema de Paro de Emergencia sus elementos se vayan a posición segura.

8.17.4. Pozos de observación y monitoreo.

- a. Comprobar que el sello que se localiza alrededor del tubo, en la parte superior del pozo sea hermético y no presente filtraciones.
- b. Comprobar que la parte superior metálica del registro esté sellada con cemento pulido y material epóxico para evitar la infiltración de agua o líquido.

8.17.5. Bombas de agua.

Las bombas de agua para servicio o diversas instalaciones deben funcionar conforme a las especificaciones del fabricante. Cuando aplique, las bombas de Agua del sistema contra incendio deben funcionar conforme a las especificaciones del fabricante y lo establecido en el Código NFPA 20, o Código o Norma que lo modifique o sustituya.

8.17.6. Tinacos y cisternas.

- a. Los tinacos y cisternas se deben mantener limpios y no presentar fugas.
- b. Comprobar el funcionamiento de las válvulas conforme a las especificaciones del fabricante.

8.17.7. Sistemas de ventilación de presión positiva.

Comprobar que el sistema de ventilación de presión positiva funciona conforme a las especificaciones del fabricante.

8.17.8. Señalamientos verticales y marcaje horizontal en pavimentos.

Se debe comprobar por lo menos cada 4 meses que las señales y avisos verticales y el marcaje horizontal estén visibles y completos.

8.18. Pavimentos.

Comprobar que no existan fracturas o fisuras en pisos de zonas de carga y descarga y en su caso, que exista el material sellador en las juntas de expansión.

Comprobar que no existan baches en zonas de circulación, los cuales deben ser reparados.

8.19. Edificaciones.

8.19.1. Edificios.

- a. Reparar las áreas dañadas, aplicar recubrimientos para acabados específicos e impermeabilizar azoteas, así como limpieza en general.
- b. Comprobar que las canaletas y bajadas del agua pluvial no se encuentren obstruidas o dañadas.

8.19.2. Casetas.

- a. En su caso, se debe aplicar recubrimientos a interiores y exteriores en función de las necesidades del lugar.
- b. En su caso, comprobar continuamente que los elementos metálicos no presenten oxidación y asegurar el funcionamiento de puertas y ventanas incluyendo cerraduras y herrajes.

8.19.3. Muelles flotantes.

- a. Mantener limpias todas las áreas del muelle.
- b. Reparar daños causados por fenómenos naturales, impactos de embarcaciones, cortos circuitos, derrames de combustibles, uso inadecuado de herramientas o materiales sobre los módulos y partes de los muelles.
- c. Comprobar que los elementos de amarre y defensas de atraque no estén dañados y se encuentren fijos al muelle.

8.19.4. Áreas verdes.

- a. Podar plantas y árboles para que no obstruyan cables, canaletas, ni presionen sobre techos o muros, ni sean un peligro para la zona de seguridad.
- b. De manera cotidiana se debe dar atención a jardineras, limpieza en general, remoción de tierra, plantas, flores secas y riego con agua.

8.19.5. Limpieza.

Los productos que se utilicen para las tareas de limpieza de Hidrocarburos, deben ser biodegradables, los desechos serán enviados a los drenajes aceitosos que conducen a la trampa de combustible, para su posterior disposición como material contaminado.

El desarrollo y frecuencia de estas actividades se divide como se indica a continuación:

- a. Actividades que se deben realizar diariamente:
 1. Limpieza general en áreas comunes, paredes, bardas, herrería en general, puertas, ventanas y señales y avisos. Lavar con agua y productos biodegradables para la remoción o emulsión de grasas. Lavar con agua y productos biodegradables pisos de zonas de despacho y la zona próxima a la bocatoma de llenado de tanques.
 2. Limpieza de dispensarios por el exterior, mangueras y pistolas de despacho.
- b. Actividades que se deben de realizar cada 30 días:
 1. Limpieza de registros y rejillas. Retirar rejillas y lavar con agua y productos biodegradables.
 2. Realizar revisión y hacer limpieza de trampas de combustibles y de grasas, cuando se requiera lavar con agua y productos biodegradables y recolectar los residuos flotantes y lodos en depósitos de cierre hermético.
- c. Actividades que se deben de realizar cada 90 días:

Limpieza de drenajes. Desazolver drenajes.

Las actividades de limpieza deben ser ejecutadas con personal interno o externo, competente y ser registrado en bitácora.

9. DICTÁMENES TÉCNICOS

El Regulado debe contar con las verificaciones correspondientes para la obtención de los diferentes dictámenes técnicos durante la vida útil de la Estación de Servicio.

El Regulado debe contar con los dictámenes técnicos donde demuestre el cumplimiento total de las etapas de diseño, construcción, operación y mantenimiento.

9.1. Dictamen técnico de diseño.

El Regulado podrá contar con un Dictamen técnico de diseño, en el que se haya verificado el cumplimiento de la totalidad de los requisitos y especificaciones establecidas en la Norma relativos al diseño.

El Regulado debe conservar: a) Copia del Dictamen técnico de diseño, b) Copia de la información documental del Proyecto arquitectónico y del Proyecto Básico y cualquier otro que respalde lo relativo al diseño y c) Copia del Análisis de Riesgos del diseño, los cuales deben exhibirse a la Agencia cuando ésta lo requiera.

9.2. Dictamen técnico de construcción.

El Regulado debe contar con un Dictamen técnico de construcción, en el que se haya verificado el cumplimiento de la totalidad de los requisitos y especificaciones establecidas en la Norma durante toda la etapa de construcción y debe de conservar el dictamen, el cual debe exhibirse a la Agencia cuando ésta lo requiera.

9.3. Dictamen técnico de operación y mantenimiento.

El Regulado debe contar con un Dictamen técnico de operación y mantenimiento, en el que se haya verificado el cumplimiento de la totalidad de los requisitos y especificaciones establecidas en la Norma relativos a la operación y el mantenimiento y debe exhibir a la Agencia dicho dictamen cuando ésta lo requiera.

La evaluación de cumplimiento de la operación y mantenimiento de la Estación de Servicio se debe llevar a cabo una vez al año (considerándose el periodo entre el 1 de enero al 31 de diciembre de cada año) y/o conforme al Programa de Evaluación que emita la Agencia.

10. EVALUACIÓN DE LA CONFORMIDAD

10.1. Disposiciones generales.

Este procedimiento de evaluación de la conformidad es aplicable al diseño, construcción, operación y mantenimiento y cambios de las Estaciones de Servicio.

El Regulado debe contar con la evaluación de la conformidad de la Norma para dar cumplimiento a las disposiciones legales.

La evaluación de la conformidad de la presente Norma debe ser realizada por una Unidad de Verificación acreditada, y aprobada por la Agencia.

El Regulado está obligado a cumplir en todo momento con los requisitos establecidos en la Norma, por lo que las visitas de inspección y verificación pueden cubrir cualquier punto de los requerimientos de la Norma.

En instalaciones que ya se encuentren en operación a la fecha de entrada en vigor de la Norma, se realizará la evaluación de los requisitos indicados en la presente Norma, con excepción de lo establecido en los numerales 5. Diseño y 6. Construcción.

10.2. Evaluación.

La evaluación de la conformidad de esta Norma, será realizada a solicitud de parte interesada.

Las Unidades de Verificación acreditadas, y aprobadas por la Agencia deben emitir sus dictámenes integrando la información siguiente:

- a. Datos del centro de trabajo.
- b. Nombre, denominación social.
- c. Domicilio completo.
- d. Datos de la Unidad de la Verificación acreditada, y aprobada por la Agencia.
- e. Nombre, denominación o razón social de la Unidad de Verificación acreditada, y aprobada por la Agencia.
- f. Norma verificada.
- g. Resultado de la verificación.
- h. Nombre y firma del representante legal del Regulado.
- i. Lugar y fecha en la que se expide el dictamen.

j. Vigencia del dictamen.

La evaluación de la conformidad con la presente Norma debe ser realizada por la Agencia o una Unidad de Verificación acreditada, y aprobada por la Agencia.

Los dictámenes emitidos por la Unidad de Verificación acreditada, y aprobada por la Agencia deben consignar la siguiente información:

- a. Datos de la Estación de Servicio verificada:
 - 1. Nombre, denominación o razón social de la Estación de Servicio.
 - 2. Domicilio completo.
 - 3. Nombre y firma del representante legal del Regulado.
- b. Datos de la Unidad de Verificación acreditada, y aprobada por la Agencia:
 - 1. Nombre, denominación o razón social.
 - 2. Norma verificada.
 - 3. Resultado de la verificación.
 - 4. Nombre y firma del verificador.
 - 5. Lugar y fecha en la que se expide el dictamen.
 - 6. Vigencia del dictamen.

La Unidad de Verificación acreditada, y aprobada por la Agencia debe entregar el original del dictamen a la Estación de Servicio que haya contratado sus servicios. La Estación de Servicio debe entregar copia del dictamen a la Agencia cuando ésta lo solicite, para los efectos legales que corresponda en los términos de la legislación aplicable.

10.3. Procedimientos.

Para Diseño y construcción se debe evaluar el cumplimiento de lo contenido en los numerales 5 y 6 de acuerdo a las necesidades del proyecto.

Para operación, mantenimiento y cambios se debe evaluar el cumplimiento de lo contenido en los numerales 7 y 8:

10.3.1. Sistema de tierras y pararrayos.

Corresponde a la Unidad de Verificación acreditada, y aprobada por la Agencia, verificar el cumplimiento de conformidad de los estudios realizados para la instalación del sistema de tierras y pararrayos.

10.3.2. Prueba de instalaciones.

Las pruebas tienen como objeto verificar que la instalación eléctrica se encuentre perfectamente balanceada, libre de cortos circuitos y tierras mal colocadas.

El sistema de control, los circuitos y la instalación eléctrica deben ser inspeccionados, verificados y puestos en condiciones de operación, realizando los ajustes que se consideren necesarios. Toda la instalación eléctrica estará certificada por la Unidad de Verificación de Instalaciones Eléctricas.

Después de concluir la obra, los instaladores procederán a realizar las pruebas de funcionamiento de los aparatos y equipos que hayan instalado.

10.3.3. Pruebas de hermeticidad.

Verificación documental del resultado de las pruebas de hermeticidad inicial y anual con sistema móvil y las mensuales con sistema fijo, según corresponda.

10.3.4. Tuberías para combustibles.

Las características y materiales empleados deben cumplir con los requisitos establecidos en el Código NFPA 30 o Código o Norma que lo modifique o sustituya y contar con certificación UL-971.

10.3.5. Tuberías de agua.

Verificación documental del resultado de las pruebas de hermeticidad solicitada en el numeral 6.4.6 inciso b.

10.3.6. Dispensarios.

El Regulado debe evidenciar el cumplimiento en el programa de mantenimiento las pruebas de funcionalidad y operatividad de los dispensarios.

10.3.7. Verificación y prueba de dispensarios.

Previo al inicio de operaciones y de conformidad a lo establecido en el programa de mantenimiento se verificará la instalación del dispensario de acuerdo a lo siguiente:

- a. Que el dispensario se encuentre correctamente anclado al basamento del módulo de despacho y que la sección de fractura de la válvula shut-off se ubique al nivel correcto.
- b. Que las tuberías y sus conexiones, así como las válvulas de corte rápido en contenedores de dispensarios y mangueras de combustibles, se encuentren correctamente instaladas y calibradas.
- c. Que al presurizar las líneas de combustibles no existan fugas en conexiones y mangueras.
- d. Que no tengan aire las líneas y mangueras de combustibles.
- e. Que al activar el paro de emergencia o al accionar la válvula shut-off de la tubería de combustible del dispensario, deje de fluir combustible al dispensario.
- f. Que al transferir combustible a un recipiente aprobado se apegue a las especificaciones del fabricante y a los requerimientos de la Normatividad correspondiente.
- g. Que al trasvasar combustible hacia un recipiente a través de la pistola de despacho y accionar manualmente el pasador de la válvula de seguridad, se cierre la compuerta de la misma y cese el paso de combustible hacia el recipiente.
- h. Que las válvulas shut-off funcionen de acuerdo a las especificaciones del fabricante.

10.3.8. Válvulas de corte rápido shut-off.

El mantenimiento consiste en verificar lo siguiente:

La sección de ruptura de la válvula se encontrará a ± 12.7 mm del nivel de piso terminado y las compuertas deben funcionar correctamente, para que en caso de emergencia no se derrame producto de la manguera de despacho y de la tubería que va de la bomba sumergible al dispensario.

Antes de modificar la posición de la válvula o la reparación de la misma debe cumplirse con lo establecido en el punto 8.4 Previsiones para realizar el mantenimiento a equipo e instalaciones.

10.3.9. Válvulas de venteo o presión vacío.

El mantenimiento debe contemplar que las válvulas abran y cierren, sin obstrucción alguna y para el caso de válvulas de presión/vacío se debe verificar que estén calibradas de acuerdo a las especificaciones de operación y recomendaciones del fabricante.

10.3.10. Arrestador de flama.

Cuando se utilice este elemento se debe verificar que esté correctamente instalado y que cuente con el elemento (malla metálica) que impide la propagación de fuego hacia el interior de la tubería de venteo. En caso de existir daño, fractura o ruptura de algún elemento que compone el arrestador de flama se debe reemplazar por uno en buen estado, con el fin de asegurar el correcto funcionamiento y la integridad operativa.

10.3.11. Juntas de expansión (mangueras metálicas flexibles).

Las juntas de expansión normalmente no son visibles, por lo que deben ser verificadas de acuerdo a los resultados de las pruebas de hermeticidad aplicadas a las tuberías. En caso de existir daño, fractura o ruptura de algún elemento que

compone las juntas de expansión (mangueras metálicas flexibles) se debe reemplazar por una en buen estado, con el fin de asegurar el correcto funcionamiento y la integridad operativa.

10.3.12. SRV.

El Regulado debe evidenciar de forma documental el cumplimiento de la regulación que emita la Agencia.

10.3.13. Presencia de agua en tanques.

Para identificar la presencia de agua en el interior del tanque, se debe tomar la lectura del indicador del nivel de agua en la consola del equipo del sistema de control de inventarios; en caso de ser necesario, se introducirá al interior del tanque una regleta con pasta o cinta indicadora sensible al contacto con el agua.

10.3.14. Equipo del sistema de control de inventarios.

Situarse en la consola del equipo del sistema de control de inventarios y solicite un reporte impreso del producto almacenado de cada uno de los tanques de almacenamiento de la Estación de Servicio.

Verificar que el reporte identifique correctamente el tanque de almacenamiento y que indique el nivel del producto y el contenido de agua (el sistema debe medir ambos niveles).

10.4. Aspectos técnicos que debe verificar la Unidad de Verificación acreditada, y aprobada por la Agencia.

La Unidad de Verificación acreditada, y aprobada por la Agencia debe realizar la evaluación de la conformidad observando el siguiente orden: a) Información documental; y b) Verificación en campo. En cada una de estas etapas, la Unidad de Verificación acreditada, y aprobada por la Agencia debe verificar que el diseño, la construcción, la operación y el mantenimiento de la Estación de Servicio, observen lo dispuesto por la presente Norma.

10.4.1. Información documental.

El Regulado debe contar con los dictámenes técnicos correspondientes a cada etapa y/o cualquier otra documentación con la que acredite el cumplimiento de la Norma.

10.4.2. Verificación en campo.

Se debe constatar que la zonificación, las delimitaciones y las distancias de seguridad a elementos externos se encuentren conforme al diseño contemplado en el numeral 6.1.3.

Se debe constatar que se cumpla con los lineamientos, los aspectos de diseño, pavimentos, accesos y circulaciones, estacionamientos, sistemas contra incendio y la comercialización de algunos bienes y servicios dentro del área comercial destinada para tal fin, conforme a lo estipulado por la presente Norma.

Se debe verificar que se cuenta con los certificados o documentación que avale la calidad y las especificaciones de los materiales, componentes y equipos utilizados, así como solicitar la información adicional que considere necesaria para la evaluación de la conformidad con la Norma.

Se debe constatar que la documentación esté completa y que las especificaciones de los equipos, dispositivos y accesorios así como su instalación, cumplan con los procedimientos de operación y seguridad que se señalan en las Normas y prácticas correspondientes.

11. GRADO DE CONCORDANCIA CON NORMAS NACIONALES O INTERNACIONALES

Esta Norma no concuerda con otras Normas nacionales o internacionales.

12. BIBLIOGRAFÍA

Acuerdo de la Secretaría de Energía que determina los lugares de concentración pública para la verificación de las instalaciones eléctricas.

Disposiciones administrativas de carácter general que establecen los Lineamientos para la autorización, aprobación y evaluación del desempeño de terceros en materia de seguridad industrial, seguridad operativa y de protección al medio ambiente del Sector Hidrocarburos.

NOM-005-SCFI-2011, Instrumentos de medición-Sistema para medición y despacho de gasolina y otros combustibles líquidos - Especificaciones, métodos de prueba y de verificación.

NOM-063-SCFI-2001, Productos eléctricos - Conductores - Requisitos de seguridad.

NOM-185-SCFI-2012, Programas informáticos y sistemas electrónicos que controlan el funcionamiento de los sistemas para medición y despacho de gasolina y otros combustibles líquidos - Especificaciones, métodos de prueba y de verificación.

NOM-003-SEGOB-2011, Señales y avisos para protección civil - Colores, formas y símbolos a utilizar.

NOM-001-SEMARNAT-1996, Que establece los límites máximos permisibles de contaminantes en las descargas de aguas residuales en aguas y bienes nacionales.

NOM-002-SEMARNAT-1996, Que establece los límites máximos permisibles de contaminantes en las descargas de aguas residuales a los sistemas de alcantarillado.

NOM-052-SEMARNAT-2005, Que establece las características, el procedimiento de identificación, clasificación y los listados de los residuos peligrosos.

NOM-059-SEMARNAT-2010, Protección ambiental - Especies nativas de México de flora y fauna silvestres - Categorías de riesgo y especificaciones para su inclusión, exclusión o cambio - Lista de especies en riesgo.

NOM-138-SEMARNAT/SSA1-2012, Límites máximos permisibles de hidrocarburos en suelos y lineamientos para el muestreo en la caracterización y especificaciones para la remediación.

NOM-001-STPS-2008, Edificios, locales, instalaciones y áreas en los centros de trabajo - Condiciones de seguridad.

NOM-002-STPS-2010, Condiciones de Seguridad - Prevención y protección contra incendios en los centros de trabajo.

NOM-005-STPS-1998, Relativa a las condiciones de seguridad e higiene en los centros de trabajo para el manejo, transporte y almacenamiento de sustancias químicas peligrosas.

NOM-009-STPS-2011, Condiciones de seguridad para realizar trabajos en altura.

NOM-017-STPS-2008, Equipo de protección personal - Selección, uso y manejo en los centros de trabajo.

NOM-018-STPS-2000, Sistema para la identificación y comunicación de peligros y riesgos por sustancias químicas peligrosas en los centros de trabajo.

NOM-020-STPS-2011, Recipientes sujetos a presión, recipientes criogénicos y generadores de vapor o calderas - Funcionamiento - Condiciones de Seguridad.

NOM-025-STPS-2008, Condiciones de iluminación en los centros de trabajo.

NOM-026-STPS-2008, Colores y señales de seguridad e higiene, e identificación de riesgos por fluidos conducidos en tuberías.

NOM-027-STPS-2008, Actividades de soldadura y corte - Condiciones de seguridad e higiene.

NOM-031-STPS-2011, Construcción - Condiciones de seguridad y salud en el trabajo.

NOM-033-STPS-2015, Condiciones de seguridad para realizar trabajos en espacios confinados.

N-CMT-5-03-001, Características de los materiales, Parte 5 Materiales para señalamiento y dispositivos de seguridad. (SCT - Libro CMT)

NMX-R-050-SCFI-2006, Accesibilidad de las personas con discapacidad a espacios construidos de servicio al público - Especificaciones de Seguridad.

Manual de Proyecto Geométrico de Carreteras, SCT 1991.

API RP 1621-Bulk Liquid Stock Control at Retail Outlets, American Petroleum Institute.

ISO 10628-1:2014; Diagrams for the chemical and petrochemical industry — Part 1: Specification of diagrams.

ISO 10628-2:2012; Diagrams for the chemical and petrochemical industry - Part 2: Graphical symbols.

Fire protection handbook, National Fire Protection Association.

Manual de construcción en acero. Diseño por esfuerzos permisibles IMCA, 5 edición, 2014, Instituto Mexicano de la Construcción en Acero.

Manual of steel construction 3rd edition, American Institute of Steel Construction, Inc.

NEMA Standards Publication, National Electrical Manufacturers Association.

NFPA 90A-Standard for the Installation of Air-Conditioning and Ventilating Systems; National Fire Protection Association.

NFPA 303-Fire Protection Standard for Marinas and Boatyards; National Fire Protection Association.

NFPA 780-Standard for the installation of Lightning Protection Systems.

NRF-028-PEMEX-2010, Diseño y construcción de recipientes a presión.

NRF-137-PEMEX-2012, Diseño de estructuras de acero terrestres.

PEI/RP-800 Prácticas Recomendadas por el Petroleum Equipment Institute.

R891-91-Recommended Practice for Hold Down Strap Isolation; Steel Tanks Institute.

R892-91-Recommended Practice for Corrosion Protection of Underground Piping Networks Associated With Liquid Storage And Dispensing Systems; Steel Tanks Institute.

R893-89-Recommended Practice for External Corrosion Protection of Shop Fabricated Aboveground Tank Floors; Steel Tanks Institute.

RP011-01-Recommended Practice for Anchoring Of Steel Underground Storage Tanks; Steel Tanks Institute.

RP100-UST-Recommended Practices for Installation of Underground Liquid Storage Systems; Petroleum Equipment Institute.

RP200-AST-Recommended Practices for Installation of Aboveground Storage Systems for Motor Vehicle Fueling; Petroleum Equipment Institute.

RP-300-Recommended Practices for Installation and Testing of Vapor Recovery Systems at Vehicle Fueling Sites; Petroleum Equipment Institute.

RP-400-Recommended Procedure for Testing of Electrical Continuity of Fuel-Dispensing Hanging Hardware; Petroleum Equipment Institute.

Appendix II-F-Protected Aboveground Tanks for Motor Vehicle Fuel-Dispensing Stations Outside Buildings; Uniform Fire Code.

NOM-022-STPS-2008, Electricidad estática en los Centros de Trabajo - Condiciones de Seguridad.

SWRI 93-01-Testing Requirements for Protected Aboveground Flammable Liquid Fuel Storage Tanks; SouthWest Research Institute.

TP-201.1E-Leak Rate and Cracking Pressure of Pressure/Vacuum Vent Valves.

TP-201.2B-Flow and Pressure Measurement of Vapor Recovery Equipment.

TP-201.3-Determination of 2 Inch WC Static Pressure Performance of Vapor Recovery Systems of Dispensing Facilities.

TP-201.3A-Determination of 5 Inch WC Static Pressure Performance of Vapor Recovery Systems of Dispensing Facilities.

TP-201.3C-Determination of Piping Connections to Underground Gasoline Storage Tanks (Tie-Tank Test).

TP-201.4-Dynamic Back Pressure.

UL-87-Power-Operated Dispensing Devices for Petroleum Products; Underwriters Laboratories Inc.

UL-142-Steel Aboveground Tanks for Flammable and Combustible Liquids; Underwriters Laboratories Inc.

UL-525-Standard for Safety for Flame Arresters; Underwriters Laboratories Inc.

UL-2080-Standard for Fire Resistant Tanks for Flammable and Combustible Liquids.

13. OBSERVANCIA Y VIGILANCIA DE LA NORMA

La observancia y vigilancia del cumplimiento de la presente Norma corresponde a la Agencia Nacional de Seguridad Industrial y de Protección al Medio Ambiente del Sector Hidrocarburos por conducto de los servidores públicos de ésta o de la Unidad de Verificación acreditada, y aprobada por la Agencia.

14. AUTORIZACIÓN DE MATERIALES, EQUIPOS, PROCESOS, MÉTODOS DE PRUEBA, MECANISMOS, PROCEDIMIENTOS O TECNOLOGÍAS ALTERNATIVAS

Cualquier Regulado podrá solicitar que se le autorice el uso de materiales, equipos, procesos, métodos de prueba, mecanismos, procedimientos o tecnologías alternativas para el cumplimiento de las especificaciones de la presente Norma, que sean distintos a los que resultan obligatorios por la misma, de acuerdo a lo establecido por el Artículo 49 de la Ley Federal sobre Metrología y Normalización y su Reglamento.

TRANSITORIOS

PRIMERO.- La presente Norma Oficial Mexicana NOM-005-ASEA-2016, Diseño, construcción, operación y mantenimiento de Estaciones de Servicio para almacenamiento y expendio de diésel y gasolinas, entrará en vigor a los 60 días naturales siguientes a su publicación en el Diario Oficial de la Federación.

SEGUNDO.- Las Estaciones de Servicio para almacenamiento y expendio de diésel y gasolinas, que hayan obtenido el permiso correspondiente de la Comisión Reguladora de Energía con anterioridad a la entrada en vigor de la presente Norma no le aplicarán los capítulos 5. DISEÑO y 6. CONSTRUCCIÓN. Serán exigibles las normas y estándares de diseño y construcción que hubieren sido aplicables al momento que se otorgó el permiso.

TERCERO.- Las Estaciones de Servicio para almacenamiento y expendio de diésel y gasolinas, que operen a la fecha de entrada en vigor de la presente Norma Oficial Mexicana, deben cumplir con lo previsto en el numeral 7. Operación y numeral 8. Mantenimiento.

CUARTO.- En tanto la Agencia no publique el Programa de Evaluación, se estará a lo siguiente:

- a. Las Estaciones de Servicio para almacenamiento y expendio de diésel y gasolinas que se encuentren operando a la entrada en vigor de la presente Norma deben contar con el dictamen técnico de Operación y Mantenimiento durante el año 2017.
- b. Las Estaciones de Servicio para almacenamiento y expendio de diésel y gasolinas que inicien operación en 2017 y hayan obtenido con anterioridad a la entrada en vigor de la presente Norma el permiso correspondiente de la Comisión Reguladora de Energía, deben contar con el dictamen técnico de Operación y Mantenimiento a más tardar un año calendario posterior al inicio de operaciones.
- c. Las Estaciones de Servicio para almacenamiento y expendio de diésel y gasolinas que hayan obtenido el permiso correspondiente de la Comisión Reguladora de Energía posterior a la entrada en vigor de la presente Norma debe contar con el dictamen técnico de Operación y Mantenimiento a partir de un año calendario posterior a la obtención del dictamen técnico de construcción.

QUINTO.- Toda modificación al diseño original de las Estaciones de Servicio para almacenamiento y expendio de diésel y gasolinas, que se encuentran en operación debe cumplir con lo establecido en la presente Norma Oficial Mexicana, en lo aplicable, a partir de la entrada en vigor de la misma.

ANEXO 1: Descripción de los accesorios y dispositivos

Llenado por gravedad.- Se debe colocar un tubo de acero al carbono de 101.6 mm (4 pulg) de diámetro mínimo, cédula 40, desde el lomo del tanque de almacenamiento hasta el contenedor de 19 litros (5 galones) como mínimo, el cual contará con dren y tapa. En la parte superior del tubo se instalará una conexión con tapa para descarga hermética.

En el interior de la tubería de acero al carbono negro se instalará el dispositivo de sobrellenado, cuyo punto de cierre se determinará a un nivel máximo del 95% de la capacidad del tanque. El dispositivo de sobrellenado consiste de la válvula de sobrellenado, instalada en el interior del tanque de almacenamiento, y de tubería de aluminio en los extremos de la válvula de sobrellenado, con corte a 45 grados en la sección inferior como se muestra en la figura. Con el objeto de generar un sello hidráulico en la boquilla de llenado, la tubería de aluminio debe instalarse a 76 mm (3 pulg) por abajo del nivel de la succión de la bomba sumergible, y contará con un difusor que desvíe el flujo de producto que ingresa al tanque de almacenamiento

durante la descarga de los productos de los Auto-tanques. La distancia máxima del fondo del tanque al nivel de succión de la bomba sumergible será de 230 mm (9 pulg).

El nivel superior de las tapas de los contenedores quedarán 25.4 mm (1 pulg) arriba del nivel adyacente de piso terminado.

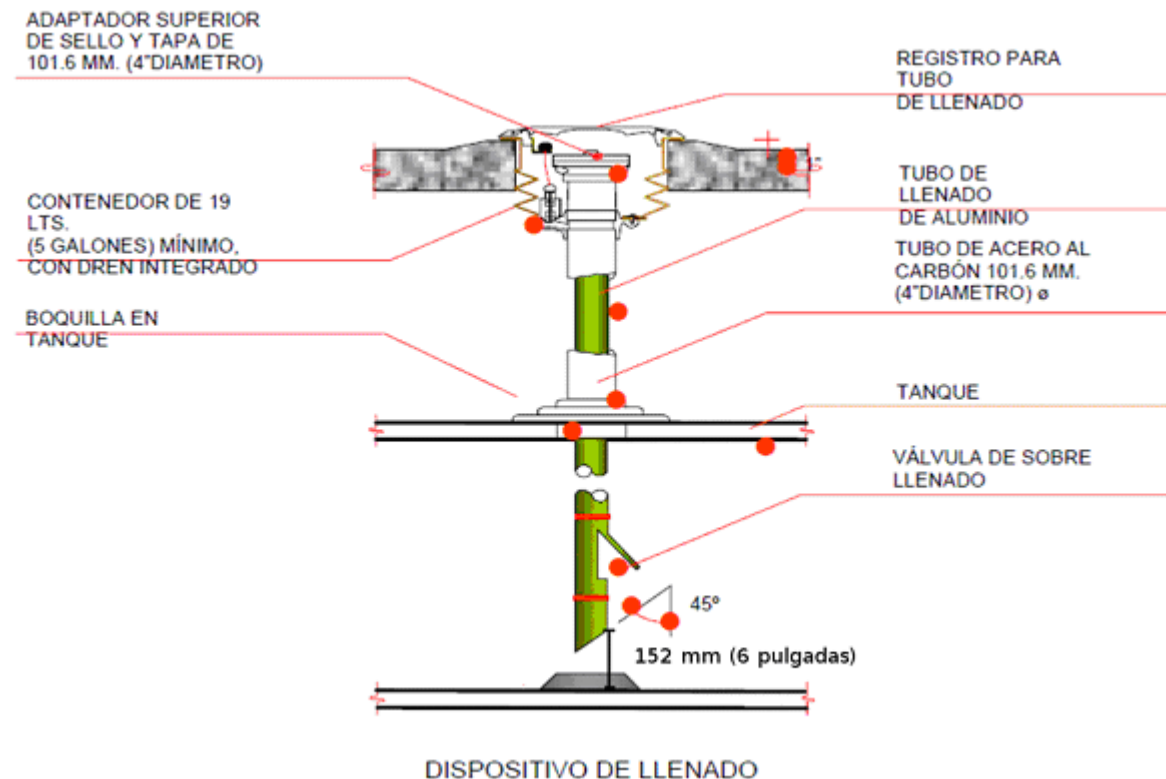

Llenado remoto por gravedad.

Consiste de los accesorios e instalaciones siguientes:

Accesorios en tanques

- a) Todos los accesorios deben ubicarse dentro de un contenedor de derrames hermético de fibra de vidrio o de polietileno de alta densidad con tapa a nivel de piso terminado, libre de cualquier tipo de relleno para facilitar su inspección y mantenimiento.
- b) Una sección de tubería de acero al carbono negro sin costura de 101.6 mm (4 pulg) de diámetro mínimo, cédula 40, roscada en ambos extremos, conectada a la boquilla de llenado del tanque de almacenamiento.
- c) Accesorio de conexión en "Tee" de acero al carbono negro, del mismo diámetro, para conectarse en el extremo superior de la sección de tubería de la boquilla de llenado del tanque de almacenamiento.
- d) Tramo adicional de tubería de acero al carbono negro sin costura, del mismo diámetro, en cédula 40, para conectarse verticalmente en el extremo superior de la conexión en "Tee".
- e) Tapa hermética o tapa ciega para la sección superior de la tubería.
- f) En el contenedor de derrames hermético se incorporarán sellos mecánicos en la intersección con la tubería del sistema de llenado remoto.
- g) El nivel superior de las tapas de los contenedores quedarán 25.4 mm (1 pulg) arriba del nivel adyacente de piso terminado.
- h) En el interior de la tubería de acero al carbono negro se instalará el dispositivo de sobrellenado; que consiste de válvula de sobrellenado, instalada en el interior del tanque de almacenamiento con punto de cierre a un nivel máximo que la modifique o sustituya al 95% de la capacidad del tanque; tubería de aluminio en los extremos de la válvula de sobrellenado, con corte a 45 grados en la sección inferior, separada 152 mm (6 pulg) del fondo del tanque; y ventana para el acceso de producto desde la descarga remota, colocada al nivel de la conexión en "Tee" de acero al carbono negro.

Accesorios en llenado remoto

- Tramo de tubería sencilla de acero al carbono negro sin costura de 101.6 mm (4 pulg) de diámetro mínimo, cédula 40, conectada en el accesorio de conexión en "Tee", hasta el punto donde se localice el llenado remoto; se debe mantener una pendiente desde el llenado remoto hacia el tanque de almacenamiento de por lo menos 1%. En el otro extremo de la tubería se instalará un codo de 90 grados y un tramo vertical de tubería del mismo diámetro y cédula, hasta un contenedor de 19 litros (5 galones) de capacidad mínima, con dren integrado, a nivel de piso terminado.
- En el extremo superior se colocará un adaptador con sello y tapa hermética para el llenado remoto.
- El nivel superior de las tapas de los contenedores quedarán 25.4 mm (1 pulg) arriba del nivel adyacente de piso terminado.
- Todas las tuberías que crucen el contenedor deben tener sellos flexibles para mantener la hermeticidad del sistema.

Todos los componentes y accesorios deben contar con las certificaciones UL o ULC de fábrica, o de organismo certificador equivalente.

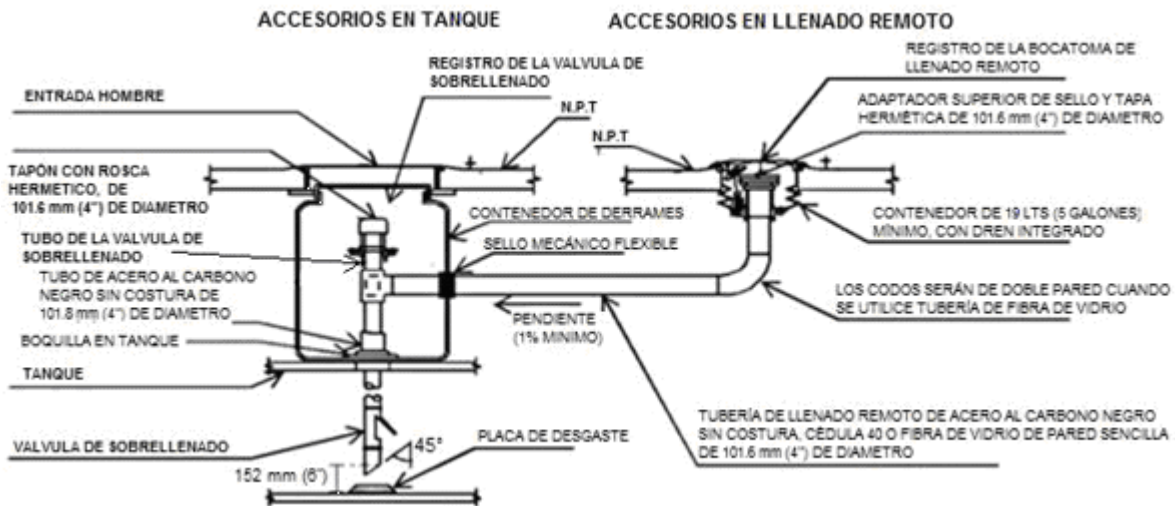

Recuperación de vapores en llenado por gravedad

Donde aplique, debe instalarse por lo menos un dispositivo para cada tanque que almacene gasolina, dentro de un registro con tapa para el retorno de vapores. El nivel superior de la tapa quedará 25.4 mm (1 pulg) arriba del nivel adyacente de piso terminado.

La recuperación de vapores en llenado por gravedad contará con lo siguiente:

- Adaptador de recuperación de vapores y tapa para la sección superior de la tubería.
- Tramo de tubería de acero al carbono negro sin costura con diámetro de 101.6 mm (4 pulg), en cédula 40, para conectar verticalmente desde el adaptador de recuperación de vapores.
- Extractor de recuperación de vapores con conexión de 101.6 mm (4 pulg), conectado al extremo superior de la tubería.
- Tramo de tubería de acero al carbono negro sin costura de 101.6 mm (4 pulg) de diámetro mínimo, cédula 40, roscada en ambos extremos, conectada desde el extractor a la boquilla del tanque de almacenamiento.
- En la parte inferior de la tubería de acero al carbono negro sin costura se instalará una válvula de bola flotante de 76.2 mm (3 pulg) de diámetro conectada al extractor que opere por encima del 95% de la capacidad del tanque de almacenamiento según recomendaciones del fabricante.
- La tubería de recuperación de vapores que proviene de los dispensarios puede llegar al extractor de donde sale la línea hacia el venteo, como se muestra en la figura o puede llegar a un extractor diferente de donde no salga la línea hacia el venteo o entrada (brida) en el tanque de almacenamiento, dependiendo de la tecnología de recuperación de vapores que se vaya a instalar. Consultar al proveedor de la tecnología de recuperación de vapores para esta instalación.
- El adaptador y tapa quedarán instalados dentro de un registro de 19 litros (5 gal) de capacidad mínima, con dren integrado y tapa; estos elementos se colocarán dentro de un contenedor de

derrames hermético de fibra de vidrio o polietileno de alta densidad, libre de cualquier tipo de relleno para facilitar su inspección y mantenimiento.

- h) El contenedor incorporará un sello mecánico en la intersección con la tubería del sistema de recuperación de vapores remoto, y un sensor que estará conectado al sistema electrónico de fugas, para identificar la presencia de líquidos en su interior.
- i) Se colocará un tramo de tubería de acero al carbono negro sin costura de 101.6 mm (4 pulg) de diámetro mínimo, cédula 40, en el extractor de la tubería de recuperación de vapores, hasta el punto donde se localice la recuperación remota; se debe mantener una pendiente desde la bocatoma remota hacia el extractor de la tubería de recuperación de vapores del tanque de almacenamiento de por lo menos 1%. En el otro extremo de la tubería se instalará un codo de 90 grados y un tramo vertical de tubería del mismo diámetro y cédula, hasta el nivel de piso terminado.
- j) En el extremo superior de la tubería se colocará un adaptador con sello y tapa hermética para la recuperación de vapores remota.
- k) Incorporar un registro de 19 litros (5 galones) de capacidad mínima, con dren integrado, a nivel de piso terminado.
- l) El nivel superior de las tapas de los contenedores de derrames quedarán 2.54 cm (1 pulg) arriba del nivel adyacente de piso terminado.
- m) Todas las tuberías que crucen el contenedor deben tener sellos flexibles para mantener la hermeticidad del sistema.

1. REGISTRO PARA RETORNO DE VAPORES.
2. TUBO Y ACCESORIOS 101.6 MM (4").
3. EXTRACTOR DE RECUPERACIÓN DE VAPORES FASE II, CON CONEXIÓN DE 4" AL TANQUE.
4. TANQUE DE DOBLE PARED, ACERO AL CARBÓN-FIBRA DE VIDRIO.
5. BOQUILLA EN TANQUE.

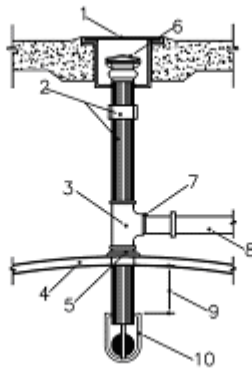

6. ADAPTADOR PARA RECUPERACIÓN DE VAPORES Y TAPA.
7. CONEXIÓN RÍGIDA.
8. LÍNEA DE VENTEO DE 76.2 MM (3") PEND. 1% MÍNIMO HACIA EL TANQUE.
9. ALTURA VARIABLE DEPENDIENDO DE MARCA Y MODELO.
10. VÁLVULA DE BOLA FLOTANTE.

Recuperación de vapores remoto

Donde aplique, debe instalarse por lo menos un dispositivo para todos los tanques que almacenen gasolina, dentro de un contenedor de derrames hermético de fibra de vidrio o polietileno de alta densidad, donde quedarán alojados los sistemas de llenado remoto de todos los tanques de almacenamiento. En su interior se instalará un sensor que estará conectado al sistema electrónico de fugas, para identificar la presencia de líquidos.

- a) Una sección de tubería de acero al carbono negro sin costura de 101.6 mm (4 pulg) de diámetro mínimo, cédula 40, roscada en ambos extremos, conectada a la boquilla de recuperación de vapores del tanque de almacenamiento.
- b) Extractor de recuperación de vapores con conexión de 101.6 mm (4 pulg) al tanque, para su conexión al extremo superior de la tubería que conecta la boquilla de recuperación de vapores del tanque de almacenamiento.
- c) Tramo de tubería de acero al carbono negro sin costura del mismo diámetro, en cédula 40, para conectar verticalmente en el extremo superior del extractor de recuperación de vapores, hasta el nivel de piso terminado de la cubierta del tanque de almacenamiento.
- d) Adaptador con sello y tapa hermética para la sección superior de la tubería.
- e) El adaptador y tapa quedarán instalados dentro de un registro de 19 litros (5 gal) de capacidad mínima, con dren integrado y tapa; estos elementos se colocarán dentro de un contenedor de derrames hermético de fibra de vidrio o polietileno de alta densidad, libre de cualquier tipo de relleno para facilitar su inspección y mantenimiento.

- f) El contenedor incorporará un sello mecánico en la intersección con la tubería del sistema de recuperación de vapores remoto, y un sensor que estará conectado al sistema electrónico de fugas, para identificar la presencia de líquidos en su interior.
- g) En la parte inferior de la tubería de acero al carbono negro sin costura se instalará una válvula de bola flotante, en el interior del tanque de almacenamiento.
- h) Se colocará un tramo de tubería de acero al carbono negro sin costura de 101.6 mm (4 pulg) de diámetro mínimo, cédula 40, en el extractor de la tubería de recuperación de vapores, hasta el punto donde se localice la recuperación remota; se debe mantener una pendiente desde la bocatoma remota hacia el extractor de la tubería de recuperación de vapores del tanque de almacenamiento de por lo menos 1%. En el otro extremo de la tubería se instalará un codo de 90 grados y un tramo vertical de tubería del mismo diámetro y cédula, hasta el nivel de piso terminado.
- i) En el extremo superior de la tubería se colocará un adaptador con sello y tapa hermética para la recuperación de vapores remota.
- j) Incorporar un registro de 19 litros (5 gal) de capacidad mínima, con dren integrado, a nivel de piso terminado.
- k) El nivel superior de las tapas de los contenedores de derrames quedarán 2.54 cm (1 pulg) arriba del nivel adyacente de piso terminado.
- l) Todas las tuberías que crucen el contenedor deben tener sellos flexibles para mantener la hermeticidad del sistema.

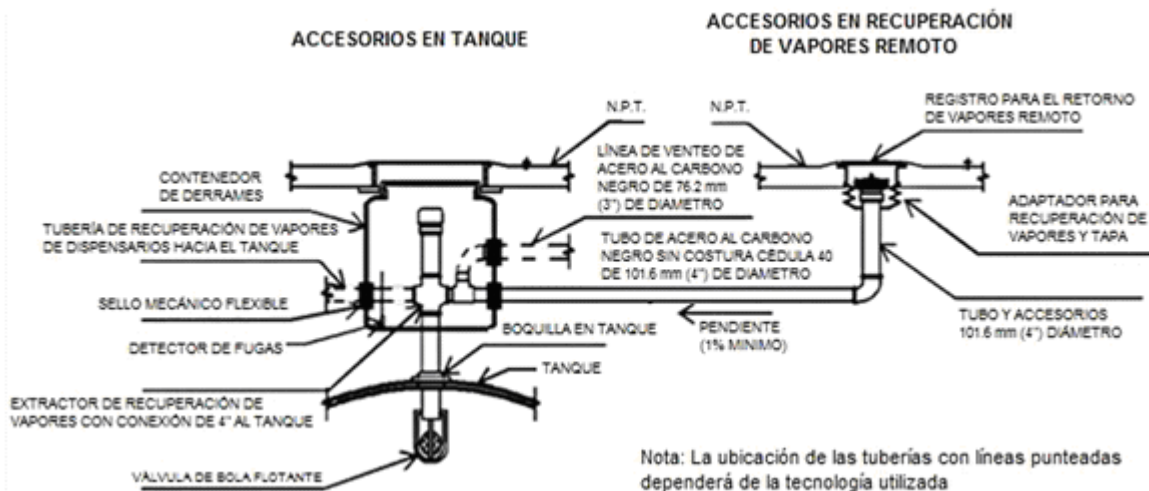

Motobomba: Puede ser del tipo sumergible de control remoto o de succión directa. El motor eléctrico de las motobombas será a prueba de explosión y los equipos contarán con certificados de cumplimiento de los requisitos establecidos por el Código UL. El primero suministra el combustible almacenado de los tanques hacia los dispensarios. La bomba de succión directa se localizará en el dispensario.

Para la bomba sumergible se colocará un tubo de acero al carbono de 101.6 mm (4 pulg) o 152 mm (6 pulg) de diámetro, cédula 40, dependiendo de la capacidad del flujo de la bomba, desde el lomo del tanque de almacenamiento hasta la base del cabezal de la bomba sumergible, separada a 10 cm. Como mínimo del fondo del tanque, de tal manera que quede al mismo nivel respecto al tubo de llenado.

La capacidad de la bomba será determinada por la compañía instaladora, de acuerdo al número de dispensarios que abastecerá y con base en los cálculos realizados.

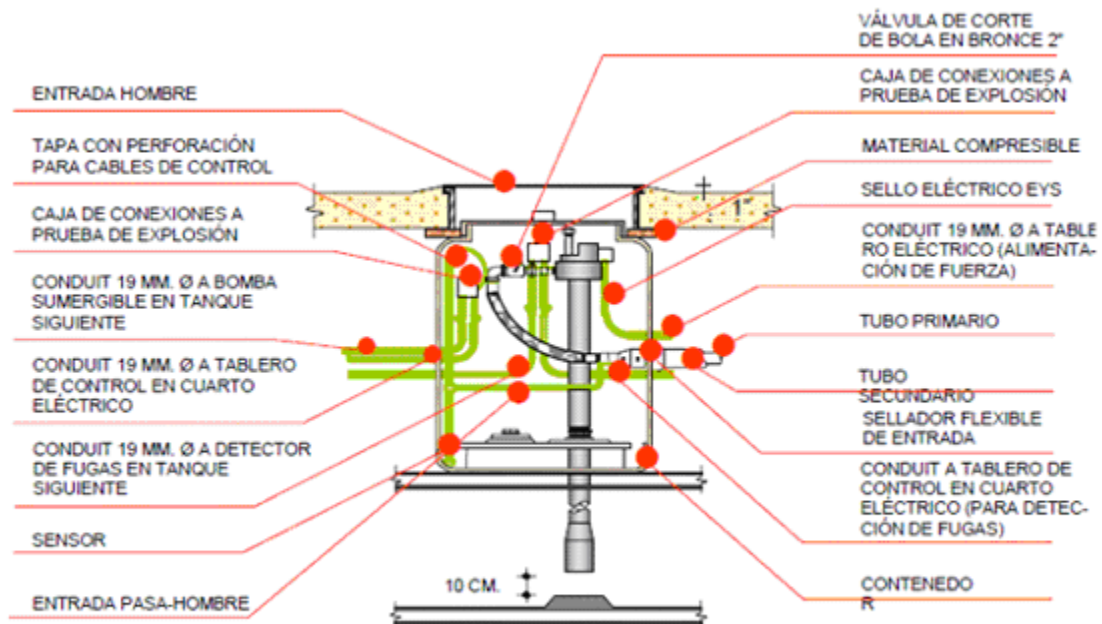

BOMBA SUMERGIBLE

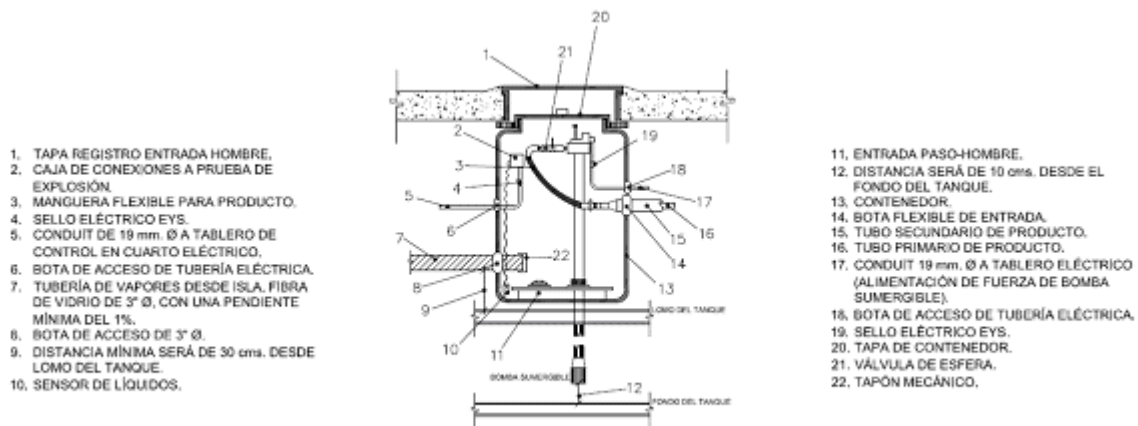

NOTA: LA TUBERÍA DE VAPORES SE INSTALARÁ DE ESTA FORMA CUANDO NO EXISTA OPERANDO UN SISTEMA DE RECUPERACIÓN DE VAPORES.

Sistema de control de inventarios: Será del tipo electrónico y automatizado y tendrá capacidad para concentrar, proporcionar y transmitir información sobre el volumen útil, de fondaje, disponible, de extracción y de recepción, así como nivel de agua y temperatura.

Para instalar este dispositivo se colocará un tubo de acero al carbono de 101.6 mm (4 pulg) de diámetro, cédula 40, desde el nivel de piso terminado de la cubierta de la fosa hasta el lomo del tanque de almacenamiento. En el extremo superior del tubo se colocará una tapa y un registro para la interconexión del sistema de medición. Se deben seguir las recomendaciones del fabricante para la instalación y la calibración.

Para realizar la calibración inicial del control de inventarios se contemplará la información volumétrica proporcionada por el fabricante del tanque.

La configuración se realizará de acuerdo al siguiente procedimiento:

- Ingresar al modo de configuración de la consola del control de inventarios y seleccionar el tanque de almacenamiento a configurar.

El modo de configuración permite capturar por lo menos 20 diferentes puntos de referencia sobre la altura y volumen del tanque, por lo que se seleccionarán con anticipación cada uno de estos puntos.

- Capturar los puntos de referencia.
- Verificar y guardar los datos capturados en la consola del control de inventarios.
- Repetir el procedimiento para cada uno de los tanques.

Con esta configuración inicial, el sistema realiza automáticamente el cálculo del volumen de producto y agua que existe en el interior del tanque.

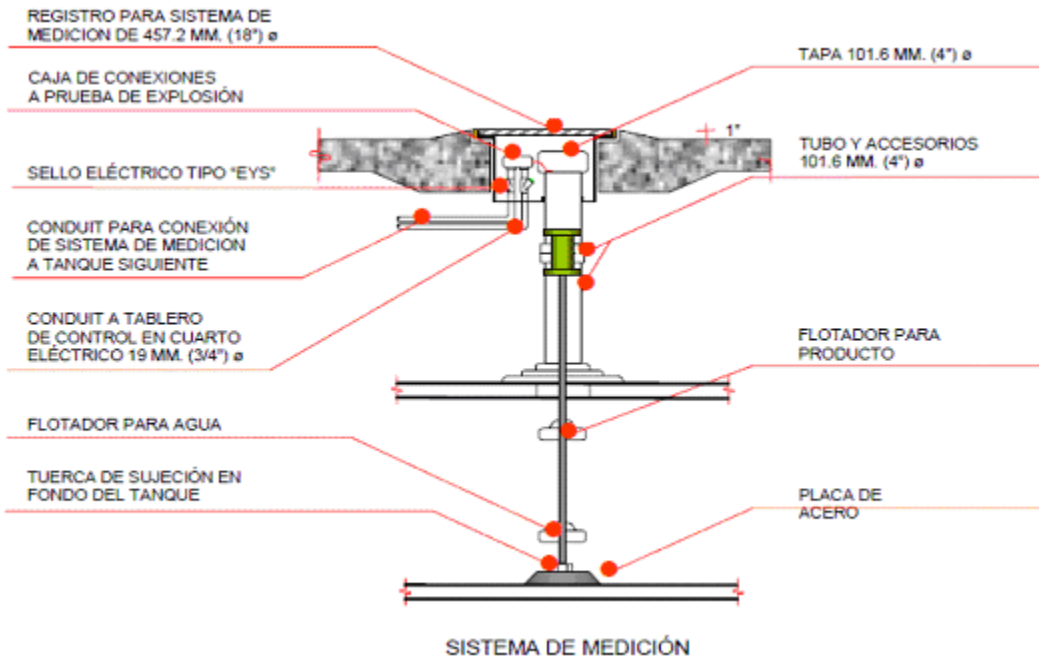

Detección electrónica de fugas en espacio anular: Su instalación es obligatoria en tanques de doble pared, excepto en tanques superficiales clasificados como protegidos que cuenten con la certificación del "Steel Tank Institute".

En el extremo superior del tubo habrá un registro con tapa para la interconexión con el dispositivo de detección de fugas, el cual será interconectado a la consola de control; el dispositivo estará integrado de acuerdo al diseño del fabricante.

Según los procedimientos de fabricación de los proveedores, en el interior del tanque se dejarán canalizaciones para alojar un sensor electrónico para la detección de Hidrocarburos en la sección inferior del espacio anular del tanque de almacenamiento.

Es obligatoria la instalación de este sistema en tanques de doble pared independientemente de los dispositivos adicionales que proporcionen los fabricantes de tanques. Conjuntamente con este sistema se interconectarán los sensores del dispensario y de la motobomba. En pozos de observación, monitoreo y en tuberías, su instalación será opcional a menos que existan Normas o reglamentos que lo contemplen como obligatorio. El reporte obtenido será complementario al reporte final de la hermeticidad del sistema.

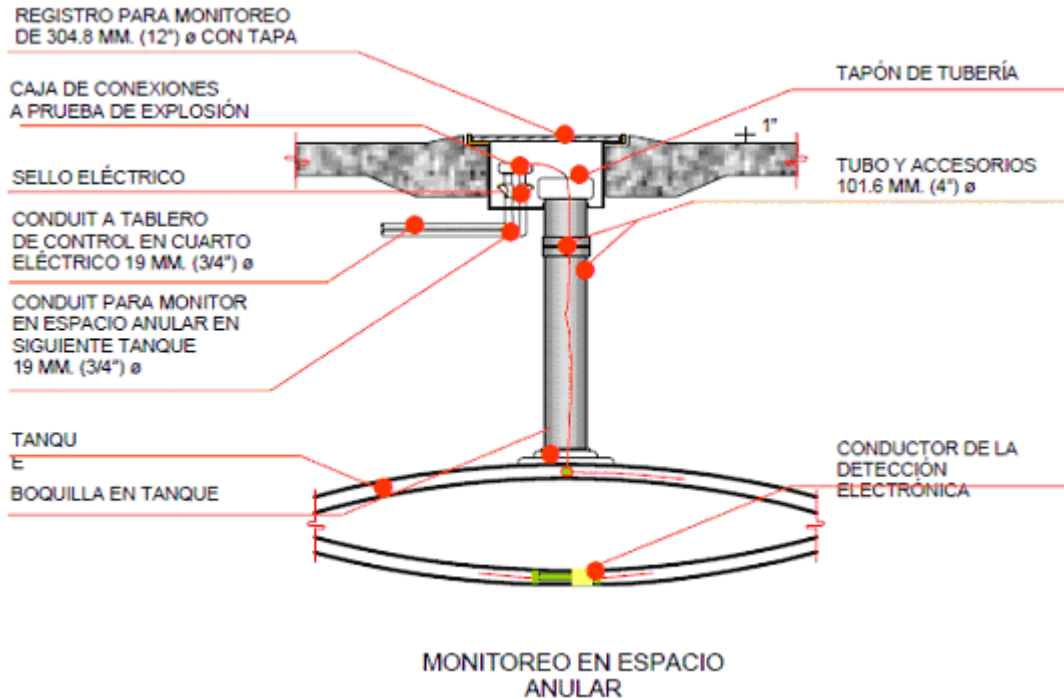

ANEXO 2: Señalización

SEÑALIZACIÓN INFORMATIVA: VERIFIQUE MARQUE CEROS	
	<p>DIMENSIÓN: 25.0 X 25.0 cm Cotas en cm</p> <p>COLORES: Silueta: blanco. Letras: blanco. Fondo: azul (PMS 3005 o RAL 5005).</p> <p>UBICACIÓN: Costados laterales del dispensario y en caso de no poderse ubicar en éstos, se podrán colocar en las columnas o en el lateral del gabinete envolvente del dispensario.</p> <p>REPRODUCCIÓN: Calcomanía autoadherible de vinil o similar.</p>

SEÑALIZACIÓN INFORMATIVA: ESTACIONAMIENTO	
	<p>DIMENSIÓN: 25.0 X 25.0 cm Cotas en cm.</p> <p>COLORES: Silueta: blanco. Letras: blanco. Fondo: azul (PMS 3005 o RAL 5005).</p> <p>UBICACIÓN: Áreas de estacionamiento.</p> <p>REPRODUCCIÓN: Calcomanía autoadherible de vinil o similar.</p>

SEÑALIZACIÓN INFORMATIVA: BASURA	
	<p>DIMENSIÓN: 25.0 X 25.0 cm Cotas en cm.</p> <p>COLORES: Silueta: blanco. Fondo: azul (PMS 3005 o RAL 5005).</p> <p>UBICACIÓN: Módulo de abastecimiento, área de control, área de tanques de almacenamiento.</p> <p>REPRODUCCIÓN: Calcomanía autoadherible de vinil, sobre placa de acrílico o lámina pintor galvanizada o similar.</p>

SEÑALIZACIÓN PREVENTIVA: PELIGRO DESCARGANDO COMBUSTIBLE	
	<p>DIMENSIÓN: 60.0 X 80.0 cm Cotas en cm.</p> <p>COLORES: Silueta: negro. Triángulo: contorno negro. Relleno: amarillo (PMS 116 o RAL 1003). Fondo: blanco. Línea: negro. Letras: negro.</p> <p>ACABADO: Reflejante.</p> <p>UBICACIÓN: Área de tanques de almacenamiento, durante las maniobras de descarga de combustibles.</p> <p>REPRODUCCIÓN: Calcomanía autoadherible de vinil, sobre placa de acrílico o lámina pintro galvanizada o similar.</p>

SEÑALIZACIÓN PREVENTIVA: PRECAUCIÓN ÁREA FUERA DE SERVICIO	
	<p>DIMENSIÓN: 60.0 X 80.0 cm Cotas en cm.</p> <p>COLORES: Silueta: negro. Relleno: amarillo (PMS 116 o RAL 1003). Fondo: blanco. Línea: negro. Letras: negro.</p> <p>ACABADO: Reflejante.</p> <p>UBICACIÓN: Donde sea requerido.</p> <p>REPRODUCCIÓN: Calcomanía autoadherible de vinil, sobre lámina pintro galvanizada o similar.</p>

SEÑALIZACIÓN RESTRICTIVA: NO ESTACIONARSE	
	<p>DIMENSIÓN: 30.0 X 30.0 cm Cotas en cm.</p> <p>COLORES: Letra: negro. Círculo: rojo (PMS 186 o RAL 3001). Fondo: blanco.</p> <p>ACABADO: Reflejante.</p> <p>UBICACIÓN: Área de tanques de almacenamiento.</p> <p>REPRODUCCIÓN: Calcomanía autoadherible de vinil, sobre placa de acrílico o lámina pintro galvanizada o similar.</p>

SEÑALIZACIÓN RESTRICTIVA: 10 KM./H. MÁXIMA	
	<p>DIMENSIÓN: 45.0 X 60.0 cm Cotas en cm.</p> <p>COLORES: Números y Letras: negro. Círculo: rojo (PMS 186 o RAL 3001). Línea: negro. Fondo: blanco.</p> <p>ACABADO: Reflejante.</p> <p>UBICACIÓN: Accesos y circulaciones internas.</p> <p>REPRODUCCIÓN: Calcomanía autoadherible de vinil, sobre placa de acrílico o similar.</p>

SEÑALIZACIÓN RESTRICTIVA: PROHIBIDO EL USO DE CELULAR	
	<p>DIMENSIÓN: 18.0 X 25.0 cm Cotas en cm.</p> <p>COLORES: Números y Letras: negro. Círculo: rojo (PMS 186 o RAL 3001). Línea: negro. Fondo: blanco.</p> <p>ACABADO: Reflejante.</p> <p>UBICACIÓN: Costados laterales del dispensario y en caso de no poderse ubicar en éstos, se podrán colocar en las columnas o en el lateral del gabinete envolvente del dispensario.</p> <p>REPRODUCCIÓN: Calcomanía autoadherible de vinil, sobre placa de acrílico o similar.</p>

SEÑALIZACIÓN DE OBLIGACIÓN: INDICADOR DE SENTIDO	
	<p>DIMENSIÓN: 25.0 X 25.0 cm Cotas en cm.</p> <p>COLORES: Silueta: blanco. Fondo: azul (PMS 3005 o RAL 5005).</p> <p>UBICACIÓN: Accesos.</p> <p>REPRODUCCIÓN: Calcomanía autoadherible de vinil, sobre placa de acrílico o lámina pinto galvanizada o similar.</p>

SEÑALIZACIÓN DE OBLIGACIÓN: APAGUE EL MOTOR	
	<p>DIMENSIÓN: 25.0 X 25.0 cm Cotas en cm.</p> <p>COLORES: Letras: negro. Fondo: azul (PMS 3005 o RAL 5005). Fondo: blanco.</p> <p>UBICACIÓN: Costados laterales del dispensario y en caso de no poderse ubicar en éstos, se podrán colocar en las columnas o en el lateral del gabinete envolvente del dispensario.</p> <p>REPRODUCCIÓN: Calcomanía autoadherible de vinil o similar.</p>

ANEXO 3: Planos

Los planos se presentan doblados a tamaño carta con las dimensiones siguientes: de 90 cm de largo X 60 cm de ancho o 110 cm de largo X 70 cm de ancho, con 1 cm de margen excepto del lado izquierdo que será de 2 cm.

La escala a utilizar en los planos será la necesaria para acomodar todas las instalaciones, puede ser cualquiera de las siguientes: 1:75, 1:100, 1:125 y 1:150, pudiendo utilizar otras escalas cuando las indicadas no permitan colocar todas las instalaciones del proyecto.

Al pie de plano habrá espacios para el cuadro de descripción de revisiones, sellos de revisión, actualización y/o aprobación; para la identificación y logotipo del constructor, contratista y/o Regulado, fecha de elaboración, razón social y domicilio físico del predio; tipo de Estación de Servicio, descripción del plano, un cuadro para anotar el número de la revisión del plano y otro para su clave.

Se reservará un apartado adyacente al margen derecho del plano para notas generales y simbología utilizada, así como para la descripción detallada de las revisiones por modificación de las instalaciones.

Características del plano del Proyecto Básico.

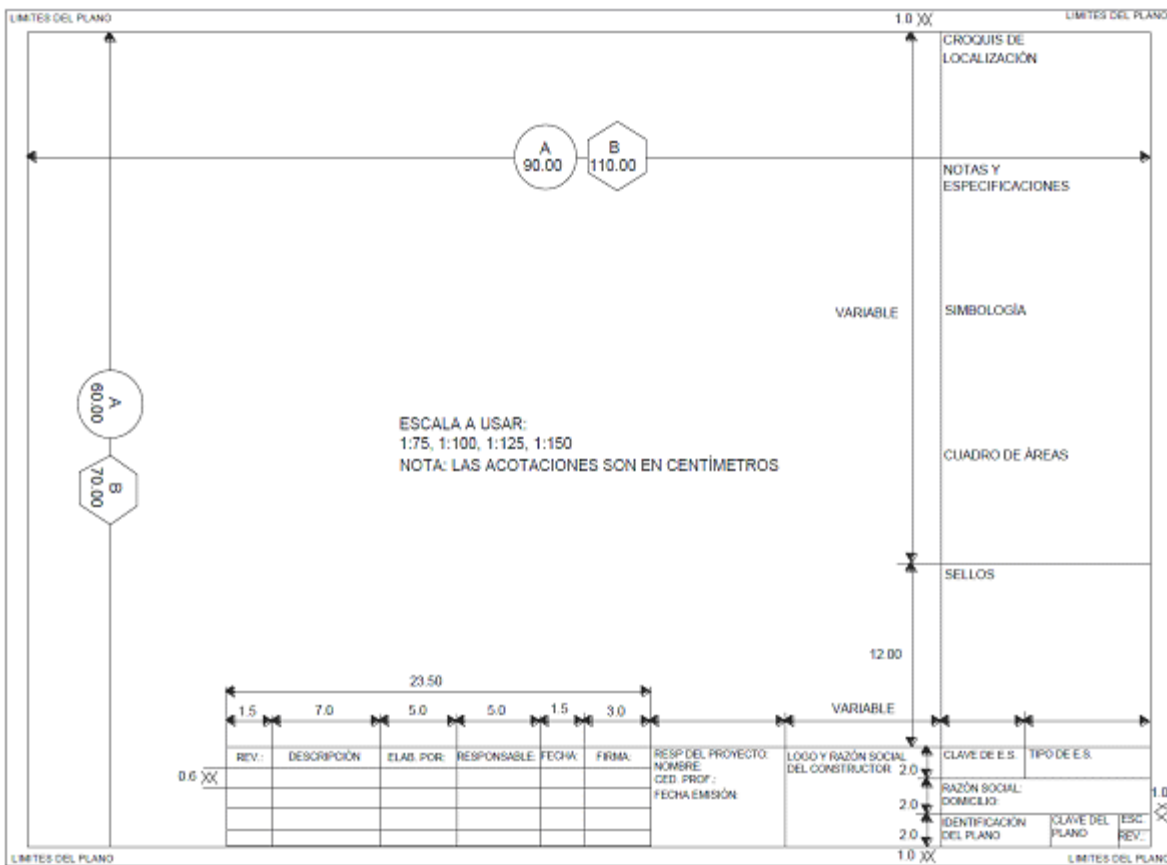

Características del plano del Proyecto arquitectónico.

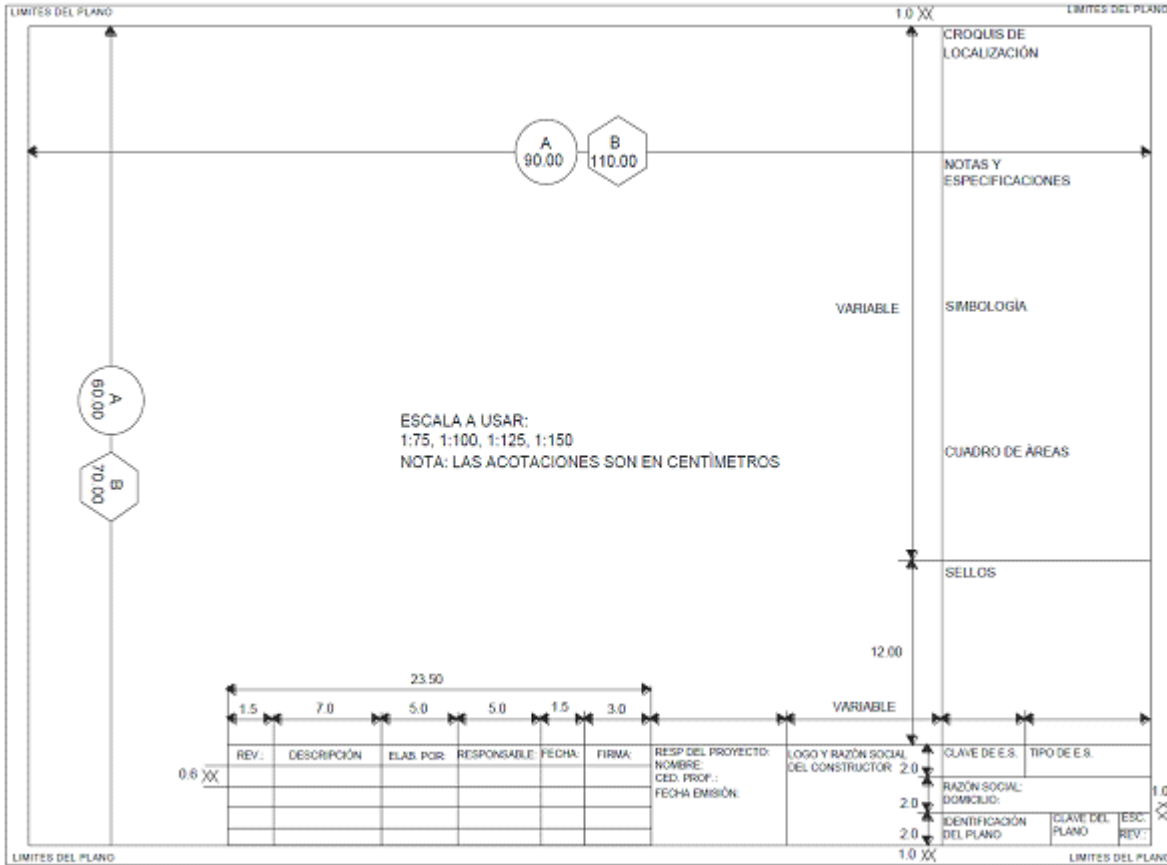

ANEXO 4: Gestión Ambiental

Disposiciones generales

1. Para el desarrollo de las actividades indicadas en la presente Norma, el Regulado debe cumplir con lo siguiente:
 - a. A efecto de que se apliquen medidas preventivas de mitigación y/o compensación de los impactos ambientales, antes de realizar cualquier actividad debe verificar:
 1. La existencia de mantos acuíferos en la zona en que se pretende desarrollar la actividad.
 2. Si está ubicado dentro de áreas naturales protegidas o sitios RAMSAR.
 3. Si está ubicado en áreas que requieran de la remoción de vegetación forestal o preferentemente forestal, o en zonas donde existan bosques, desiertos, sistemas ribereños y lagunares.
 4. Si está ubicado en áreas que sean hábitat de especies sujetas a protección especial, amenazadas, en peligro de extinción o probablemente extintas en el medio silvestre.
 5. Si está ubicado en áreas adyacentes a la Zona Federal Marítimo Terrestre o cuerpos de agua.
 - b. Los Regulados deben contar con:
 1. El Registro de generador de residuos peligrosos.

3. Operación y mantenimiento.

Se debe realizar el monitoreo del suelo, subsuelo y mantos acuíferos a través de los pozos de observación y monitoreo, y en caso de encontrarse niveles de Hidrocarburos se debe actuar de conformidad a la legislación y Normatividad vigentes aplicables en materia ambiental.

4. Abandono del sitio.

- a. En caso de que la Estación de Servicio requiera el retiro de los tanques de almacenamiento y demás instalaciones a fin de evitar daños ambientales, el Regulado debe cumplir con la legislación y Normatividad vigentes aplicables en materia ambiental.
- b. Cuando todas aquellas instalaciones superficiales, así como edificaciones dejen de ser útiles para los propósitos para los que fueron instalados, se procederá al desmantelamiento y/o demolición de ésta, restaurando dicho sitio a sus condiciones originales. Esto aplicará de igual forma en caso de que el Regulado desista de la ejecución del proyecto en cualquiera de sus etapas.

ANEXO 5: Superficie y frente necesarios.

Las opciones aquí presentadas son ilustrativas, quedando de acuerdo a las necesidades del proyecto la disposición final de los frente(s) y superficie mínimos necesarios y las áreas requeridas. Las figuras ilustrativas consideran las dimensiones y radios de giro de los auto-tanques, equipos y procedimientos comúnmente utilizados en la operación segura de descarga de gasolinas y diésel.

Figura 1. Radio de giro 10.40 -10.80 m para una superficie de 400 m², en esquina.



Figura 2. Radio de giro 12.20 -12.56 m para una superficie de 400 m², en esquina.



Figura 3. Radio de giro 10.4-10.8 m para una superficie de 400 m², en esquina.

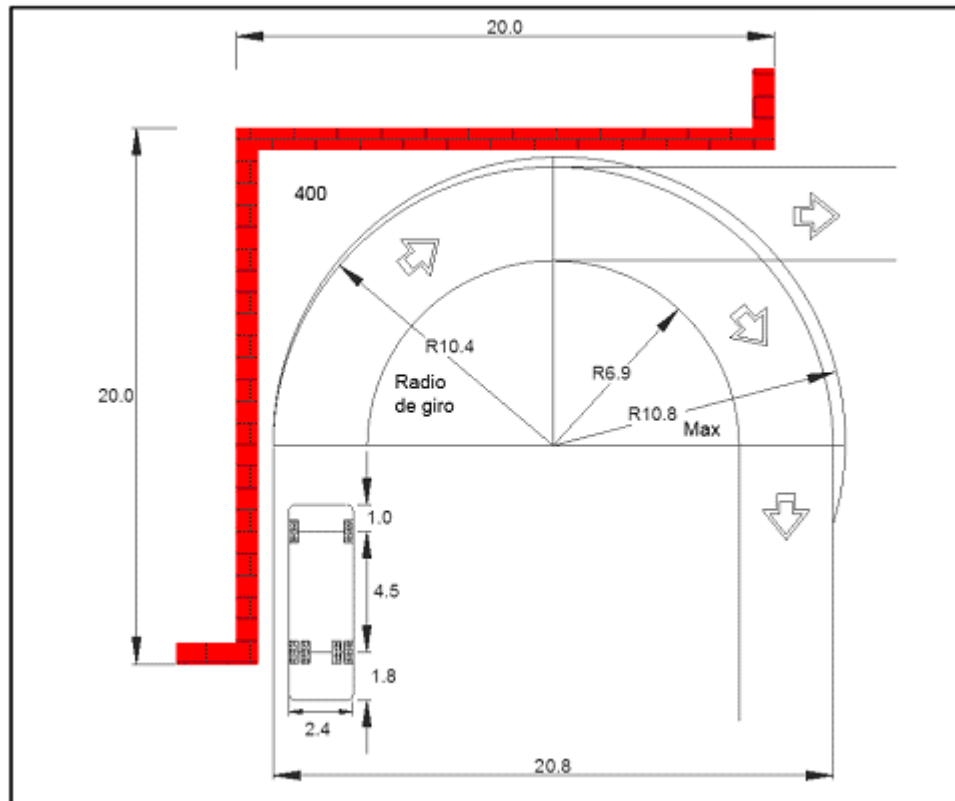
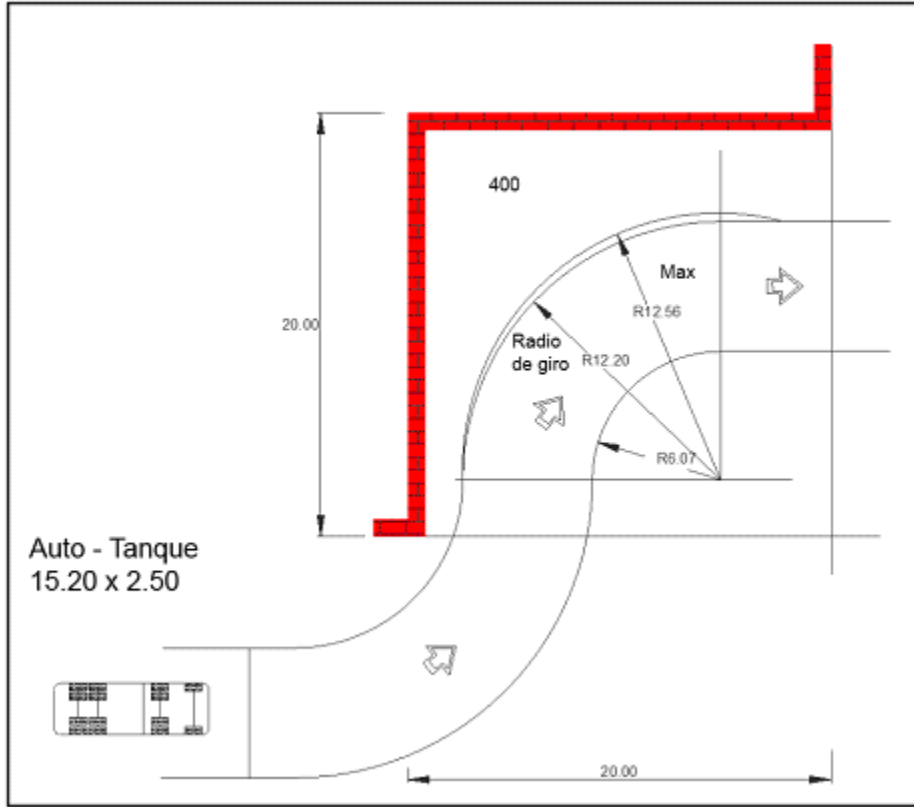